

NEWTON

NEWTON EASYFIT

CE 0082 EN 361 : 2002 EAC TP TC 019/2011

Full-body fall arrest harness
Hamais complet d'antichute

WARNING

Activities involving the use of this equipment are inherently dangerous. You are responsible for your own actions and decisions.

- Before using this equipment, you must:
- Read and understand all Instructions for Use.
 - Get specific training in its proper use.
 - Become acquainted with its capabilities and limitations.
 - Understand and accept the risks involved.



FAILURE TO HEED ANY OF THESE WARNINGS MAY RESULT IN SEVERE INJURY OR DEATH.

1. Field of application (text part) Champ d'application (partie texte)

2. Nomenclature Nomenclature

NEWTON

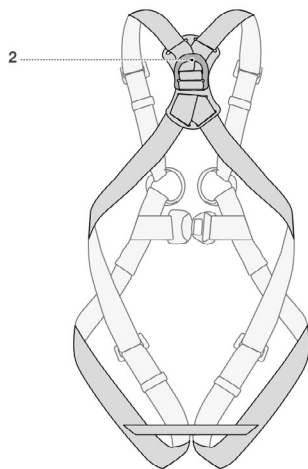
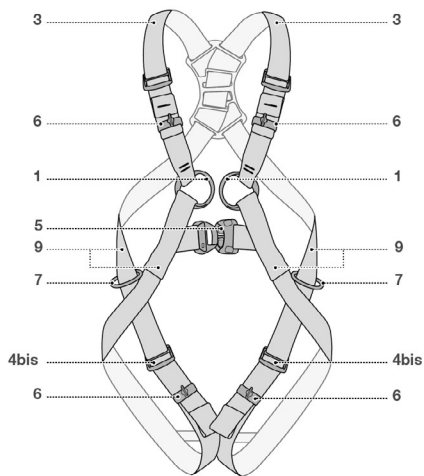

NEWTON EASYFIT

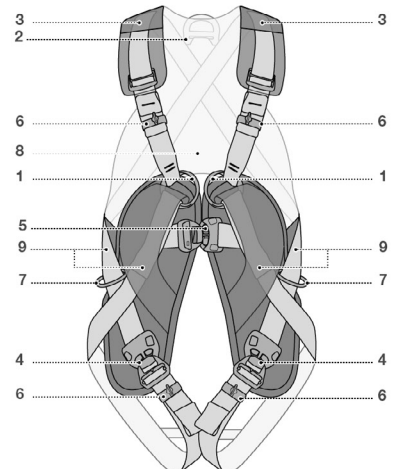

3. Inspection, points to verify Contrôle, points à vérifier



PETZL.COM



4. Compatibility (Texte part) Compatibilitat (Partie texte)

Warning symbols
Panneaux d'alertes



PETZL
F-38920 Crolles
Cidex 105A
PETZL.COM
ISO 9001 © Petzl
Tel: +33-(0)4 76 92 09 00



Sustaining our Community
Au service de la Communauté
FONDATION-PETZL.ORG

5. Harness donning and setup
Mise en place du harnais

NEWTON

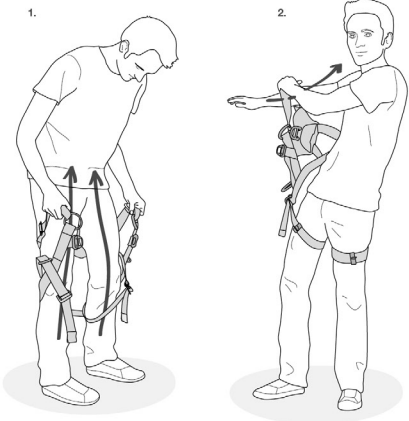

NEWTON EASYFIT

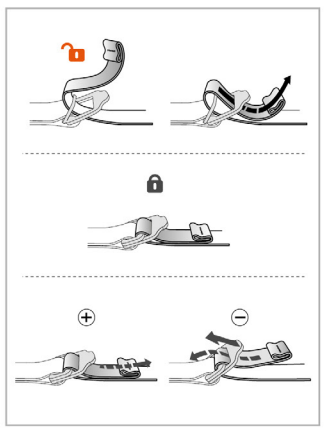
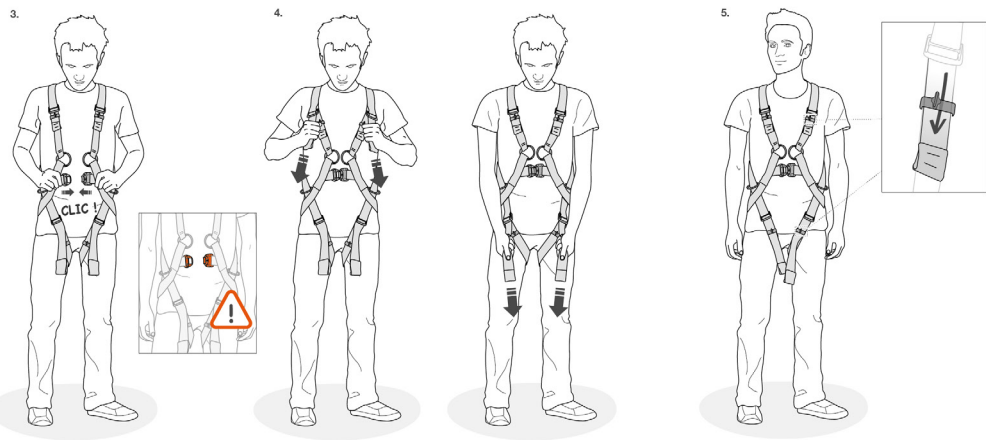
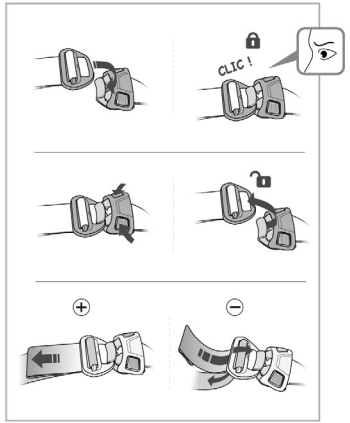
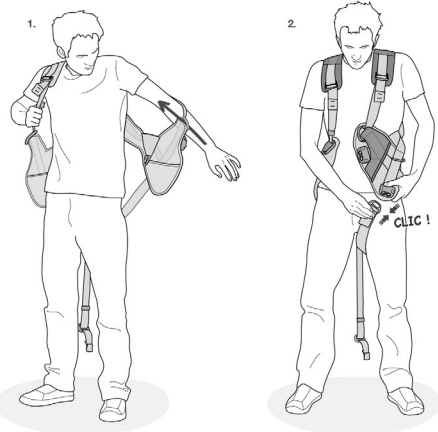

6. EN 361: 2002 fall arrest harness
 Hamais d'antichute EN 361 : 2002

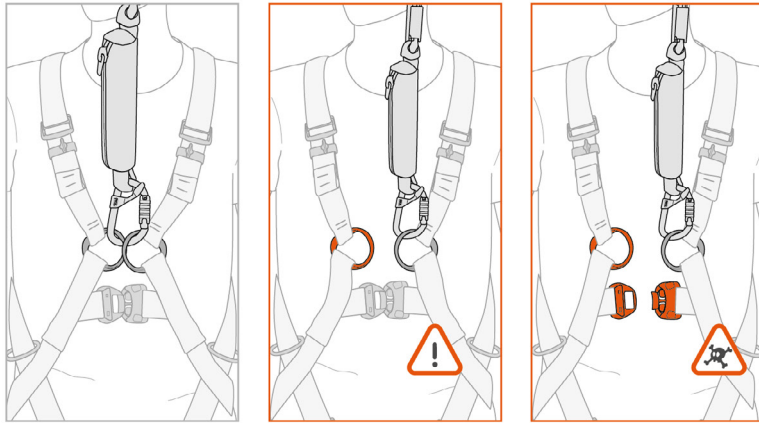
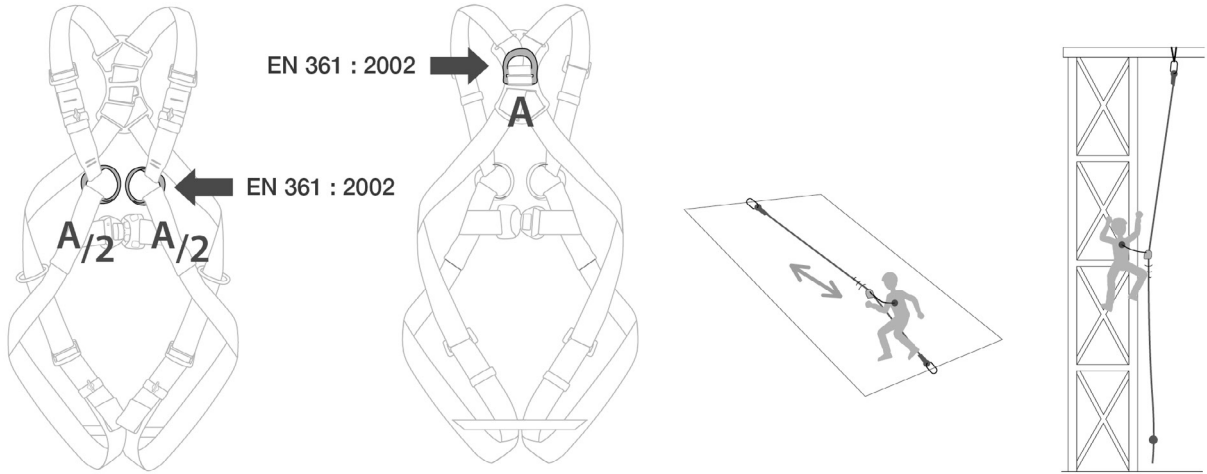

7. LIFT attachment point
 Point d'attache LIFT



8. Equipment loops
Porte-matériel

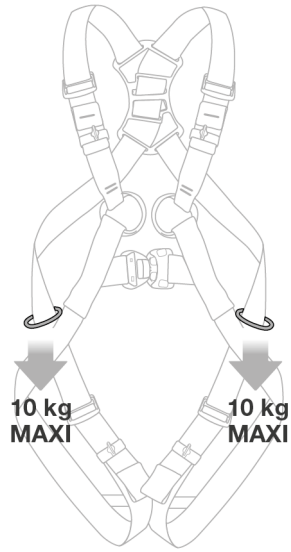

10 kg MAXI **10 kg MAXI**

Sizes / Tailles

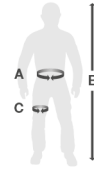

NEWTON	1	2
A	70 - 93 cm 28 - 36 in	83 - 120 cm 33 - 47 in
B	165 - 185 cm 65 - 72 in	175 - 200 cm 69 - 78 in
C	47 - 62 cm 19 - 24 in	50 - 65 cm 20 - 25 in

NEWTON EASYFIT	0	1	2
A	65 - 80 cm 26 - 31 in	70 - 93 cm 28 - 36 in	83 - 120 cm 33 - 47 in
B	160 - 180 cm 63 - 70 in	165 - 185 cm 65 - 72 in	175 - 200 cm 69 - 78 in
C	44 - 59 cm 18 - 23 in	47 - 62 cm 19 - 24 in	50 - 65 cm 20 - 25 in

9. Additional information
Informations complémentaires

A. Lifetime / Durée de vie **B. Markings / Marquage** **C. Acceptable T° / T° tolérées**

Serial n° XXX XX XXXX + **10 years** ans

+ 80°C / + 176°F
- 40°C / - 40°F

D. Precautions for use / Précautions d'usage

etc...

E. Cleaning - Disinfection / Nettoyage - Désinfection

+ 30°C maxi. + 86°F maxi. 30°C 86°F

F. Drying / Séchage **G. Storage - Transport / Stockage - transport**

+ 30°C maxi. + 86°F maxi.

H. Modifications - Repairs / Modifications - Réparations **I. FAQ - Contact / Questions - Contact**

→ Petzl → petzl.com

Traceability and markings / Traçabilité et marquage

a. Body controlling the manufacture of this PPE

b. Notified body performing the EU type exam
APAVE SUDEUROPE SAS
3 rue Jean-Jacques Verrazza
13322 Marseille-SEON - CS 60193
N°0082

c. Traceability: **datamatrix**

d. Size

e. Serial number
YY M 0000000 000

f. Year of manufacture

g. Month of manufacture

h. Batch number

i. Individual identifier

j. Standards

k. Carefully read the instructions for use

l. Model identification

m. Manufacture date

n. Manufacturer address

These instructions explain how to correctly use your equipment. Only certain techniques and uses are described.

The warning symbols inform you of some potential dangers related to the use of your equipment, but it is impossible to describe them all. Check Petzl.com for updates and additional information.

You are responsible for heeding each warning and using your equipment correctly. Any misuse of this equipment will create additional dangers. Contact Petzl if you have any doubts or difficulty understanding these instructions.

1. Field of application

This equipment is personal protective equipment (PPE) used for fall protection. Full-body fall arrest harness. This product must not be pushed beyond its limits, nor be used for any purpose other than that for which it is designed.

Responsibility

WARNING

Activities involving the use of this equipment are inherently dangerous. You are responsible for your own actions, decisions and safety.

Before using this equipment, you must:

- Read and understand all Instructions for Use.
- Get specific training in its proper use.
- Become acquainted with its capabilities and limitations.
- Understand and accept the risks involved.

Failure to heed any of these warnings may result in severe injury or death.

This product must only be used by competent and responsible persons, or those placed under the direct and visual control of a competent and responsible person. You are responsible for your actions, your decisions and your safety and you assume the consequences of same. If you are not able, or not in a position to assume this responsibility, or if you do not fully understand the Instructions for Use, do not use this equipment.

2. Nomenclature

(1) A/2 sternal attachment point, (2) Dorsal attachment point, (3) Shoulder straps, (4) FAST leg loop buckle on NEWTON EASYFIT, (4 bis) DOUBLEBACK leg loop buckle on NEWTON, (5) FAST sternal strap buckle, (6) Elastic keepers, (7) Equipment loop, (8) Vest (NEWTON EASYFIT), (9) Fall arrest indicator.

Principal materials:

Straps: polyester.
FAST and DOUBLEBACK buckles: steel.
Dorsal attachment point: aluminum alloy.

3. Inspection, points to verify

Your safety is related to the integrity of your equipment.

Petzl recommends a detailed inspection by a competent person at least once every 12 months (depending on current regulations in your country, and your conditions of usage). Follow the procedures described at Petzl.com. Record the results on your PPE inspection form: type, model, manufacturer contact info, serial number or individual number, dates: manufacture, purchase, first use, next periodic inspection; problems, comments, inspector's name and signature.

Before each use

Check the webbing at the attachment points, at the adjustment buckles and at the safety stitching.

Look for cuts, wear and damage due to use, to heat, to chemicals... Be particularly careful to check for cut threads.

Verify that the FAST buckles operate properly.

During use

It is important to regularly monitor the condition of the product and its connections to the other equipment in the system. Make sure that all items of equipment are correctly positioned with respect to each other.

4. Compatibility

Verify that this product is compatible with the other elements of the system in your application (compatible – good functional interaction). Equipment used with your harness must meet current standards in your country (e.g. EN 362 carabiners).

5. Harness donning and setup

- Be sure to correctly stow the excess webbing (folded flat) in the keepers.

- Beware of foreign objects that could impede the operation of the FAST buckles (e.g. pebbles, sand, clothing...). Verify that the buckles are correctly fastened.

Adjustment and suspension test

Your harness must be adjusted to fit snugly to reduce the risk of injury in case of a fall.

You must move around and hang in the harness from each attachment point, with your equipment, to verify that the harness fits properly, provides adequate comfort for the intended use and that it is optimally adjusted.

6. EN 361: 2002 fall arrest harness

Full-body harness for fall arrest, component of a fall arrest system in accordance with the EN 363 standard (personal fall arrest systems). It must be used in conjunction with EN 795 anchors, EN 362 locking carabiners, EN 355 energy absorber...

6A. Sternal attachment point

6B. Dorsal attachment point

Only these points may be used to attach a fall arrest system, for example a mobile fall arrester, an energy absorber, or other system described in the EN 363 standard. For ease of identification, these points are marked with the letter 'A'.

Clearance: amount of free space below the user

The clearance below the user must be sufficient to prevent the user from coming into contact with any obstacle in case of a fall. Specific details on calculating clearance are found in the Instructions for Use of the other components (energy absorbers, mobile fall arrester...).

7. LIFT attachment point

8. Equipment loops

Equipment loops must only be used for equipment.

WARNING, DANGER: never use equipment loops for belaying, rappelling, tying-in, or anchoring a person.

9. Additional information

This product meets the requirements of Regulation (EU) 2016/425 on personal protective equipment. The EU declaration of conformity is available at Petzl.com.

- You must have a rescue plan and the means to rapidly implement it in case of difficulties encountered while using this equipment.

- The anchor point for the system should preferably be located above the user's position and should meet the requirements of the EN 795 standard (minimum strength of 12 kN).

- In a fall arrest system, it is essential to check the required clearance below the user before each use, in order to avoid any impact with the ground or with an obstacle in case of a fall.

- Make sure that the anchor point is correctly positioned, in order to limit the risk and the length of a fall.

- A fall arrest harness is the only device allowable for supporting the body in a fall arrest system.

- When using multiple items of equipment, a dangerous situation can arise in which the safety function of an item of equipment can be affected by the safety function of another item of equipment.

- WARNING: ensure that your products do not rub against abrasive or sharp surfaces.

- Users must be medically fit for activities at height. WARNING: inert suspension in a harness can result in serious injury or death.

- The Instructions for Use for each item of equipment used in conjunction with this product must be followed.

- The Instructions for Use must be provided to the user of this equipment, in the language of the country where the equipment is used.

- Make sure the markings on the product are legible.

When to retire your equipment:

WARNING: an exceptional event can lead you to retire a product after only one use, depending on the type and intensity of usage and the environment of usage (harsh environments, marine environment, sharp edges, extreme temperatures, chemicals...).

A product must be retired when:

- It is over 10 years old and made of plastic or textiles.
- It has been subjected to a major fall (or load).
- It fails to pass inspection. You have any doubt as to its reliability.
- You do not know its full usage history.
- When it becomes obsolete due to changes in legislation, standards, technique or incompatibility with other equipment...

Destroy these products to prevent further use.

Icons:

A. Lifetime - **B. Marking** - **C. Acceptable temperatures** - **D. Usage precautions** - **E. Cleaning/disinfection** - **F. Drying** - **G. Storage/transport** - **H. Maintenance** - **I. Modifications/repairs** (prohibited outside of Petzl facilities, except replacement parts) - **J. Questions/contact**

3-year guarantee

Against any material or manufacturing defect. Exclusions: normal wear and tear, oxidation, modifications or alterations, incorrect storage, poor maintenance, negligence, uses for which this product is not designed.

Warning symbols

1. Situation presenting an imminent risk of serious injury or death. 2. Exposure to a potential risk of accident or injury. 3. Important information on the functioning or performance of your product. 4. Equipment incompatibility.

Traceability and markings

a. Body controlling the manufacture of this PPE - b. Notified body performing the EU type exam - c. Traceability: datamatrix - d. Sizing - e. Serial number - f. Year of manufacture - g. Month of manufacture - h. Batch number - i. Individual identifier - j. Standards - k. Read the Instructions for Use carefully - l. Model identification - m. Date of manufacture - n. Manufacturer address

FR

Cette notice explique comment utiliser correctement votre équipement. Seuls certains usages et techniques sont présentés.

Les panneaux d'alerte vous informent de certains dangers potentiels liés à l'utilisation de votre équipement, mais il est impossible de tous les décrire. Prenez connaissance des mises à jour et informations complémentaires sur Petzl.com. Vous êtes responsable de la prise en compte de chaque alerte et de l'utilisation correcte de votre équipement. Toute mauvaise utilisation de cet équipement sera à l'origine de dangers additionnels. Contactez Petzl si vous avez des doutes ou des difficultés de compréhension.

1. Champ d'application

Équipement de protection individuelle (EPI) contre les chutes de hauteur.

Harnais complet d'antichute.

Ce produit ne doit pas être sollicité au-delà de ses limites ou dans toute autre situation que celle pour laquelle il est prévu.

Responsabilité

ATTENTION

Les activités impliquant l'utilisation de cet équipement sont par nature dangereuses.

Vous êtes responsable de vos actes, de vos décisions et de votre sécurité.

Avant d'utiliser cet équipement, vous devez :

- Lire et comprendre toutes les instructions d'utilisation.
- Vous former spécifiquement à l'utilisation de cet équipement.
- Vous familiariser avec votre équipement, apprendre à connaître ses performances et ses limites.
- Comprendre et accepter les risques induits.

Le non-respect d'un seul de ces avertissements peut être la cause de blessures graves ou mortelles.

Ce produit ne doit être utilisé que par des personnes compétentes et avisées ou placées sous le contrôle visuel direct d'une personne compétente et avisée.

Vous êtes responsable de vos actes, de vos décisions et de votre sécurité et en assumez les conséquences. Si vous n'êtes pas en mesure d'assumer cette responsabilité, ou si vous n'avez pas bien compris les instructions d'utilisation, n'utilisez pas cet équipement.

2. Nomenclature

(1) Point d'attache sternal A/2, (2) Point d'attache dorsal, (3) Bretelles, (4) Boucle FAST de sangle de cuisses sur NEWTON EASYFIT, (4 bis) Boucle DOUBLEBACK de sangle de cuisses sur NEWTON, (5) Boucle FAST de sangle sternale, (6) Passants élastiques, (7) Porte-matériel, (8) Veste (sur NEWTON EASYFIT).

Matériaux principaux :

Sangles : polyester.
Boucles FAST et DOUBLEBACK : acier.
Point d'attache dorsal : alliage d'aluminium.

3. Contrôle, points à vérifier

Votre sécurité est liée à l'intégrité de votre équipement.

Petzl conseille une vérification approfondie, par une personne compétente, au minimum tous les 12 mois (en fonction de la réglementation en vigueur dans votre pays et de vos conditions d'utilisation). Respectez les modes opératoires décrits sur le site Petzl.com/epi. Enregistrez les résultats sur la fiche de vie de votre EPI : type, modèle, coordonnées du fabricant, numéro de série ou numéro individuel, dates : fabrication, achat, première utilisation, prochains examens périodiques, défauts, remarques, nom et signature du contrôleur.

Avant toute utilisation

Vérifiez les sangles au niveau des points d'attache, des boucles de réglage et des coutures de sécurité.

Surveillez les coupures, usures et dommages dus à l'utilisation, à la chaleur, aux produits chimiques... Attention aux fils coupés ou distendus.

Vérifiez le bon fonctionnement des boucles FAST.

Pendant l'utilisation

Il est important de contrôler régulièrement l'état du produit et de ses connexions avec les autres équipements du système. Assurez-vous du bon positionnement des équipements les uns par rapport aux autres.

4. Compatibilité

Vérifiez la compatibilité de ce produit avec les autres éléments du système dans votre application (compatibilité = bonne interaction fonctionnelle).

Les éléments utilisés avec votre harnais doivent être conformes aux normes en vigueur dans votre pays (mouquetons EN 362 par exemple).

5. Mise en place du harnais

- Veillez à ranger correctement les surplus de sangles (bien plaqués) dans les passants.

- Attention aux objets étrangers qui risquent de gêner le fonctionnement des boucles FAST (cailloux, sable, vêtements...). Vérifiez leur bon verrouillage.

Réglage et test de suspension

Votre harnais doit être ajusté proche du corps pour réduire le risque de blessure en cas de chute.

Vous devez effectuer des mouvements et un test de suspension sur chaque point d'attache, avec votre matériel, pour être sûr qu'il soit de la bonne taille et du niveau de confort nécessaire pour l'usage attendu et que le réglage soit optimum.

6. Harnais d'antichute EN 361 : 2002

Harnais complet pour besoins antichute, composant d'un système d'arrêt des chutes selon la norme EN 363 (systèmes de protection individuelle contre les chutes de hauteur). Il doit être utilisé en combinaison avec des ancrages EN 795, mouquetons à verrouillage EN 362, absorbeur EN 355...

6A. Point d'attache sternal

6B. Point d'attache dorsal

Seuls ces points servent à connecter un système d'arrêt des chutes, par exemple un antichute mobile sur corde, un absorbeur d'énergie..., systèmes décrits dans la norme EN 363. Pour mieux les identifier, ces points sont marqués de la lettre A.

Tirant d'air : hauteur libre sous l'utilisateur

La hauteur libre sous l'utilisateur doit être suffisante pour qu'il ne heurte pas d'obstacle en cas de chute. Les calculs spécifiques de tirant d'air sont détaillés dans les notices techniques des autres composants (absorbeurs d'énergie, antichute mobile...).

7. Point d'attache LIFT

8. Porte-matériel

Les porte-matériel doivent être utilisés pour le matériel uniquement.

ATTENTION DANGER, n'utilisez pas les porte-matériel pour assurer, descendre, vous encorder ou vous longer.

9. Informations complémentaires

Ce produit est conforme au règlement (UE) 2016/425 relatif aux équipements de protection individuelle. La déclaration de conformité UE est disponible sur Petzl.com.

- Prévoyez les moyens de secours nécessaires pour intervenir rapidement en cas de difficultés.

- L'amarrage du système doit être de préférence situé au-dessus de la position de l'utilisateur et répondre aux exigences EN 795 (résistance minimum 12 kN).

- Dans un système d'arrêt des chutes, il est essentiel de vérifier l'espace libre requis sous l'utilisateur, avant chaque utilisation, afin d'éviter toute collision avec le sol, ou un obstacle, en cas de chute.

- Veillez à ce que le point d'amarrage soit correctement positionné, afin de limiter le risque et la hauteur de chute.

- Un harnais d'antichute est le seul dispositif de préhension du corps qu'il soit permis d'utiliser dans un système d'arrêt des chutes.

- Un danger peut survenir lors de l'utilisation de plusieurs équipements dans laquelle la fonction de sécurité de l'un des équipements peut être affectée par la fonction de sécurité d'un autre équipement.

- ATTENTION, veillez à ce que vos produits ne frottent pas sur des matériaux abrasifs ou pièces coupantes.

- Les utilisateurs doivent être médicalement aptes aux activités en hauteur.

ATTENTION, être suspendu et inerte dans un harnais peut déclencher des troubles physiologiques graves ou la mort.

- Les instructions d'utilisation définies dans les notices de chaque équipement associé à ce produit doivent être respectées.

- Les instructions d'utilisation doivent être fournies à l'utilisateur de cet équipement dans la langue du pays d'utilisation.

- Assurez-vous de la lisibilité des marquages sur le produit.

Mise au rebut :

ATTENTION, un événement exceptionnel peut vous conduire à rebuter un produit après une seule utilisation (type et intensité d'utilisation, environnements d'utilisation : milieux agressifs, milieux marins, arêtes coupantes, températures extrêmes, produits chimiques...).

Un produit doit être rebuté quand :

- Il a plus de 10 ans et est composé de plastique ou de textile.
- Il a subi une chute importante (ou effort).
- Le résultat des vérifications du produit n'est pas satisfaisant. Vous avez un doute sur sa fiabilité.
- Vous ne connaissez pas son historique complet d'utilisation.
- Quand son usage est obsolète (évolution législative, normative, technique ou incompatibilité avec d'autres équipements...).

Détruisez ces produits pour éviter une future utilisation.

Pictogrammes :

A. Durée de vie - **10 ans** - **B. Marquage** - **C. Températures tolérées** - **D. Précautions d'usage** - **E. Nettoyage/désinfection** - **F. Séchage** - **G. Stockage/transport** - **H. Entretien** - **I. Modifications/réparations** (interdites hors des ateliers Petzl, sauf pièces de rechange) - **J. Questions/contact**

Garantie 3 ans

Contre tout défaut de matière ou fabrication. Sont exclus : usure normale, oxydation, modifications ou retouches, mauvais stockage, mauvais entretien, négligences, utilisations pour lesquelles ce produit n'est pas destiné.

Panneaux d'alerte

1. Situation présentant un risque imminent de blessure grave ou mortelle. 2. Exposition à un risque potentiel d'accident ou de blessure. 3. Information importante sur le fonctionnement ou les performances de votre produit. 4. Incompatibilité matérielle.

Traçabilité et marquage

a. Organisme contrôlant la fabrication de cet EPI - b. Organisme notifié intervenant pour l'examen UE de type - c. Traçabilité : datamatrix - d. Taille - e. Numéro individuel - f. Année de fabrication - g. Mois de fabrication - h. Numéro de lot - i. Identifiant individuel - j. Normes - k. Lire attentivement la notice technique - l. Identification du modèle - m. Date de fabrication - n. Adresse du fabricant

In dieser Gebrauchsanweisung wird erklärt, wie Sie Ihr Produkt richtig verwenden. Es werden nur einige der Techniken und Verwendungen dargestellt. Die Warnhinweise informieren Sie über gewisse mögliche Gefahren bezüglich der Verwendung Ihres Produkts. Es ist jedoch nicht möglich, alle erwägbareren Fälle zu beschreiben. Bitte nehmen Sie Kenntnis von den Aktualisierungen und zusätzlichen Informationen auf Petzl.com.

Sie sind für die Beachtung der Warnhinweise und für die sachgemäße Verwendung Ihres Produkts verantwortlich. Jede fehlerhafte Verwendung des Produkts bedeutet eine zusätzliche Gefahrenquelle. Wenn Sie Zweifel haben oder etwas nicht richtig verstehen, wenden Sie sich bitte an Petzl.

1. Anwendungsbereich

Persönliche Schutzausrüstung (PSA) zum Schutz gegen Absturz. Komplettgurt zur Absturzsicherung. Dieses Produkt darf nicht über seine Grenzen hinaus belastet werden. Es darf ausschließlich zu dem Zweck verwendet werden, für den es entworfen wurde.

Haftung

WARNUNG
Aktivitäten, bei denen diese Ausrüstung zum Einsatz kommt, sind naturgemäß gefährlich.
Für Ihre Handlungen, Entscheidungen und für Ihre Sicherheit sind Sie selbst verantwortlich.

Vor dem Gebrauch dieser Ausrüstung müssen Sie:
- Die Gebrauchsanleitung vollständig lesen und verstehen.
- Fachgerecht zur richtigen Benutzung der Ausrüstung ausgebildet sein.
- Sich mit Ihrer Ausrüstung vertraut machen, die Möglichkeiten und Einschränkungen kennen lernen.
- Die mit dem Einsatz verbundenen Risiken verstehen und akzeptieren.

Die Nichtberücksichtigung auch nur einer dieser Warnungen kann zu schweren Verletzungen oder sogar Tod führen.

Dieses Produkt darf nur von kompetenten und besonnenen Personen verwendet werden oder von Personen, die unter der direkten Aufsicht und visuellen Kontrolle einer kompetenten und besonnenen Person stehen. Sie sind für Ihre Handlungen, Entscheidungen und für Ihre Sicherheit verantwortlich und tragen die Konsequenzen. Wenn Sie nicht in der Lage sind, diese Verantwortung zu übernehmen, oder wenn Sie die Gebrauchshinweise nicht richtig verstanden haben, benutzen Sie diese Ausrüstung nicht.

2. Benennung der Teile

(1) Sternale Auffangöse A/2, (2) Dorsale Auffangöse, (3) Schultergurte, (4) FAST-Schnallen der Beinschlaufen beim NEWTON EASYFIT, (4 bis) DOUBLEBACK-Schnallen der Beinschlaufen beim NEWTON, (5) FAST-Schnalle des Brustriemens, (6) Elastische Riemenhalter, (7) Materialschlaufen, (8) Weste (NEWTON EASYFIT).

Materialien:
Gurtband: Polyester.
FAST- und DOUBLEBACK-Schnallen: Stahl.
Dorsale Auffangöse: Aluminiumlegierung.

3. Überprüfung, zu kontrollierende Punkte

Ihre Sicherheit hängt vom Zustand Ihrer Ausrüstung ab. Petzl empfiehlt, mindestens alle 12 Monate (entsprechend den in Ihrem Land geltenden Vorschriften und den Nutzungsbedingungen) eine eingehende Überprüfung durch eine kompetente Person durchführen zu lassen. Bitte beachten Sie die auf Petzl.com beschriebenen Vorgehensweisen. Tragen Sie die Ergebnisse in den Prüfbericht Ihrer PSA ein: Typ, Modell, Kontaktinformation des Herstellers, Seriennummer oder individuelle Nummer, Daten: Herstellung, Kauf, erste Anwendung, nächste regelmäßige Überprüfung, Probleme, Bemerkungen, Name und Unterschrift des Prüfers.

Vor jedem Einsatz

Überprüfen Sie das Gurtband an den Befestigungsösen, an den Einstellschnallen und die Sicherheitsnähte.
Überprüfen Sie, ob es Schnitte, Abrieb oder sonstige Schäden aufweist, die auf Abnutzung, Hitze oder Kontakt mit chemischen Produkten usw. zurückzuführen sind. Achten Sie darauf, dass keine Fäden durchtrennt sind.
Überprüfen Sie die einwandfreie Gängigkeit der FAST-Schnallen.

Während des Gebrauchs

Es ist unerlässlich, den Zustand des Produkts und seiner Verbindungen mit anderen Ausrüstungsgegenständen im System regelmäßig zu überprüfen. Stellen Sie stets sicher, dass die einzelnen Ausrüstungsgegenstände im System richtig zueinander positioniert sind.

4. Kompatibilität

Überprüfen Sie die Kompatibilität dieses Produkts mit den anderen Elementen Ihres Systems (Kompatibilität = funktionelles Zusammenspiel). Die mit Ihrem Gurt verwendeten Ausrüstungselemente müssen mit den in Ihrem Land geltenden Normen übereinstimmen (z.B. Karabiner EN 362).

5. Anlegen des Gurts

- Verstauen Sie das überstehende Gurtband in den Riemenhaltern, so dass es flach anliegt.
- Achten Sie darauf, dass keine Fremdkörper die Funktion der FAST-Schnallen beeinträchtigen (Steine, Sand, Kleidung...). Stellen Sie sicher, dass die Schnallen richtig schließen.

Einstellung und Hängetest

Ihr Gurt sollte gut an Ihre Körperform angepasst sein und eng anliegen, um im Falle eines Sturzes die Verletzungsgefahr zu verringern. Sie sollten herumhengen und sich an jeder Halteöse mitsamt Ihrer Ausrüstung in den Gurt hängen (Hängetest), um sicherzustellen, dass der Gurt richtig sitzt, beim Gebrauch angemessenen Komfort bietet und optimal eingestellt ist.

6. Auffanggurt EN 361: 2002

Komplettgurt zur Absturzsicherung. Bestandteil eines Auffangsystems in Übereinstimmung mit der Norm EN 363 (Persönliche Schutzausrüstung gegen Absturz: Auffangsysteme). Er zusammen mit EN 795-Anschlagpunkten, EN 362-Verbindungselementen, EN 355-Falldämpfern usw. verwendet werden.

6A. Sternale Auffangöse

6B. Dorsale Auffangöse

Verbinden Sie nur diese Ösen mit einem Auffangsystem (z. B. ein am Seil mitlaufendes Auffanggerät, ein Falldämpfer oder andere in der Norm EN 363 beschriebene Systeme). Zur leichteren Identifizierung sind diese Ösen mit dem Buchstaben „A“ markiert.

Sturzraum: hindernisfreier Raum unterhalb des Benutzers

Der Sturzraum unter dem Anwender muss so bemessen sein, dass dieser im Falle eines Sturzes auf kein Hindernis trifft. Einzelheiten zum Berechnen des Sturzraums finden Sie in den Gebrauchsanleitungen der anderen Komponenten (Falldämpfer, mitlaufendes Auffanggerät usw.).

7. Befestigungspunkt für den LIFT-Rettungsbügel

8. Materialschlaufen

Die Materialschlaufen dürfen nur zum Transportieren von Material verwendet werden.
ACHTUNG GEFAHR, die Materialschlaufen nicht zum Sichern, Abseilen, Anseilen oder Einhängen an einem Anschlagpunkt verwenden.

9. Zusätzliche Informationen

Das Produkt entspricht der PSA-Verordnung (EU) 2016/425. Die EU-Konformitätserklärung ist auf Petzl.com verfügbar.
- Der Benutzer muss für eventuelle Schwierigkeiten, die während der Anwendung dieses Produkts auftreten können, Rettungsmöglichkeiten planen.
- Der Anschlagpunkt des Systems muss oberhalb des Benutzers angebracht sein und an den Anforderungen der Norm EN 795 entsprechen. Die Mindestbruchlast des Anschlagpunkts muss 12 kN betragen.
- In einem Auffangsystem ist vor jeder Benutzung sicherzustellen, dass genügend Sturzraum unter dem Anwender vorhanden ist, so dass er im Falle eines Sturzes nicht auf den Boden oder auf ein Hindernis schlägt.
- Achten Sie darauf, dass der Anschlagpunkt richtig platziert ist, um das Risiko und die Höhe eines Sturzes zu reduzieren.
- In einem Auffangsystem ist zum Halten des Körpers ausschließlich ein Auffanggurt zulässig.
- Werden mehrere Ausrüstungsgegenstände zusammen verwendet, kann es zu gefährlichen Situationen kommen, wenn die Sicherheitsfunktion eines Gegenstands durch einen anderen Ausrüstungsgegenstand behindert wird.
- ACHTUNG, achten Sie darauf, dass die Produkte nicht an rauen Materialien oder scharfkantigen Gegenständen reiben.
- Anwender müssen für Aktivitäten in der Höhe gesundheitlich in guter Verfassung sein. WARNUNG, das regelungslose Hängen in einem Gurt kann zu schweren Verletzungen oder sogar Tod führen (Hängertrauma).
- Die Gebrauchsanleitungen für jeden Ausrüstungsgegenstand, der zusammen mit diesem Produkt verwendet wird, müssen unbedingt befolgt werden.
- Die Gebrauchsanleitungen in Landessprache müssen allen Benutzern dieser Ausrüstung zur Verfügung gestellt werden.
- Vergewissern Sie sich, dass die Markierungen auf dem Produkt lesbar sind.

Aussondern von Ausrüstung:

ACHTUNG, außergewöhnliche Umstände können die Aussonderung eines Produkts nach einer einmaligen Anwendung erforderlich machen (Art und Intensität der Benutzung, Anwendungsbereich: aggressive Umgebungen, Meeresklima, scharfe Kanten, extreme Temperaturen, Chemikalien usw.). In folgenden Fällen muss ein Produkt ausgesondert werden:
- Wenn es mehr als 10 Jahre alt ist (Kunststoff- und Textilprodukte).
- Nach einem schweren Sturz oder Befestigen.
- Das Überprüfungsergebnis ist nicht zufriedenstellend, das Produkt fällt bei der Überprüfung durch. Sie bezweifeln seine Zuverlässigkeit.
- Die vollständige Gebrauchsgeschichte ist nicht bekannt.
- Das Produkt ist veraltet (Änderung der gesetzlichen Bestimmungen, der Normen und der technischen Vorschriften, Inkompatibilität mit anderen Ausrüstungsgegenständen usw.).
Zerstören und entsorgen Sie diese Produkte, um ihren weiteren Gebrauch zu verhindern.

Zeichenerklärungen:

- A. Lebensdauer: 10 Jahre - B. Markierung - C. Temperaturbeständigkeit**
- D. Vorsichtsmaßnahmen - E. Reinigung/Desinfektion - F. Trocknung - G. Lagerung/Transport - H. Pflege - I. Änderungen/Reparaturen (außerhalb der Petzl Betriebsstätten nicht zulässig, ausgenommen Ersatzteile) - J. Fragen/Kontakt**

3 Jahre Garantie

Auf Material- und Fabrikationsfehler. Von der Garantie ausgeschlossen sind: normale Abnutzung, Oxidation, Änderungen oder Nachbesserungen, unsachgemäße Lagerung, unsachgemäße Wartung, Nachlässigkeiten und Anwendungen, für die das Produkt nicht bestimmt ist.

Warnhinweise

1. Unmittelbare Verletzungs- oder Lebensgefahr. 2. Potenzielles Unfall- oder Verletzungsrisiko. 3. Wichtige Information über die Funktionsweise oder die Leistungsangaben Ihres Produkts. 4. Inkompatibilität zwischen Ausrüstungsgegenständen.

Rückverfolgbarkeit und Markierung

a. Die Herstellung dieser PSA überwachende Stelle - b. Benannte Stelle für die EU-Baumusterprüfung - c. Rückverfolgbarkeit: Data Matrix - d. Größe - e. Individuelle Nummer - f. Herstellungsjahr - g. Herstellungsmonat - h. Nummer der Fertigungsreihe - i. Individuelle Produktnummer - j. Normen - k. Lesen Sie die Gebrauchsanleitung aufmerksam durch - l. Modell-Identifizierung - m. Herstellungsdatum - n. Adresse des Herstellers

IT

Questa nota informativa spiega come utilizzare correttamente il dispositivo. Solo alcune tecniche e utilizzi sono presentati. I segnali di attenzione vi informano di alcuni potenziali pericoli legati all'utilizzo del dispositivo, ma è impossibile descriverli tutti. Prendete visione degli aggiornamenti e delle informazioni supplementari sul sito Petzl.com. Voi siete responsabili della considerazione di ogni avviso e dell'utilizzo corretto del dispositivo. L'uso improprio di questo dispositivo causa rischi aggiuntivi. Contattare Petzl in caso di dubbi o difficoltà di comprensione.

1. Campo di applicazione

Dispositivo di protezione individuale (DPI) contro le cadute dall'alto. Imbracatura completa anticaduta. Questo prodotto non deve essere sollecitato oltre i suoi limiti o in qualsiasi altra situazione differente da quella per cui è destinato.

Responsabilità

ATTENZIONE
Le attività che comportano l'utilizzo di questo dispositivo sono per natura pericolose.
Voi siete responsabili delle vostre azioni, delle vostre decisioni e della vostra sicurezza.

Prima di utilizzare questo dispositivo, occorre:
- Leggere e comprendere tutte le istruzioni d'uso.
- Ricevere una formazione adeguata sul suo utilizzo.
- Acquisire familiarità con il dispositivo, imparare a conoscerne le prestazioni e i limiti.
- Comprendere e accettare i rischi indotti.

Il mancato rispetto di una sola di queste avvertenze può essere la causa di ferite gravi o mortali.

Questo prodotto deve essere utilizzato esclusivamente da persone competenti e addestrate o sottoposte al controllo visivo diretto di una persona competente e addestrata. Voi siete responsabili delle vostre azioni, delle vostre decisioni e della vostra sicurezza e ve ne assumete le conseguenze. Se non siete in grado di assumervi questa responsabilità, o se non avete compreso le istruzioni d'uso, non utilizzare questo dispositivo.

2. Nomenclatura

(1) Punto di attacco sternale A/2, (2) Punto di attacco dorsale, (3) Spallacci, (4) Fibbia FAST fettuccia cosciali su NEWTON, (4 bis) Fibbia DOUBLEBACK fettuccia cosciali su NEWTON (5) Fibbia FAST fettuccia sternale, (6) Passanti elastici, (7) Portamateriale, (8) Giubbotto (su NEWTON EASYFIT).

Materiali principali:

Fettuccia: poliestere.
Fibbie FAST e DOUBLEBACK: acciaio.
Punto di attacco dorsale: lega di alluminio.

3. Controllo, punti da verificare

La vostra sicurezza è legata all'integrità della vostra attrezzatura. Petzl raccomanda un controllo approfondito come minimo ogni 12 mesi da parte di una persona competente (in funzione della normativa in vigore nel vostro paese e delle vostre condizioni d'uso). Rispettate le procedure descritte sul sito Petzl.com. Registrare i risultati nella scheda di vita del vostro DPI: tipo, modello, dati del fabbricante, numero di serie o numero individuale; date: fabbricazione, acquisto, primo utilizzo, successive verifiche periodiche; difetti, osservazioni; nome e firma del controllore.

Prima di ogni utilizzo

Verificare le fettucce a livello dei punti d'attacco, delle fibbie di regolazione e delle cuciture di sicurezza. Fare attenzione ai tagli, all'usura e ai danni dovuti all'utilizzo, al calore, ai prodotti chimici... Attenzione ai fili tagliati. Controllare il buon funzionamento delle fibbie FAST.

Durante l'utilizzo

È importante controllare regolarmente lo stato del prodotto e dei suoi collegamenti con gli altri dispositivi del sistema. Assicurarsi del corretto posizionamento dei dispositivi gli uni rispetto agli altri.

4. Compatibilità

Verificare la compatibilità di questo prodotto con gli altri elementi del sistema nella vostra applicazione (compatibilità = buona interazione funzionale). Gli elementi utilizzati con l'imbracatura devono essere conformi alle norme in vigore nel vostro paese (per esempio moschettoni EN 362).

5. Sistemazione dell'imbracatura

- Assicurarsi d'inserire correttamente le eccedenze di fettuccia (ben appiattita) nei passanti.
- Attenzione ai costi estranei che rischiano di ostacolare il funzionamento delle fibbie FAST (sassolini, sabbia, abbigliamento...). Controllarne il corretto bloccaggio.

Regolazione e prova di sospensione

L'imbracatura deve essere regolata aderente al corpo per ridurre il rischio di ferite in caso di caduta. Si devono effettuare dei movimenti e una prova di sospensione su ogni punto di attacco, con la propria attrezzatura, per essere sicuri che sia della taglia giusta e della comodità necessaria per l'utilizzo previsto e che la regolazione sia ottimale.

6. Imbracatura anticaduta EN 361: 2002

Imbracatura completa per esigenze anticaduta, componente di un sistema di arresto caduta secondo la norma EN 363 (sistemi di protezione individuale contro le cadute dall'alto). Deve essere utilizzata in combinazione con ancoraggi EN 795, moschettoni a ghiera EN 362, assorbitore EN 355...

6A. Punto di attacco sternale

6B. Punto di attacco dorsale

Solo questi punti servono a connettere un sistema d'arresto caduta, ad esempio un anticaduta di tipo guidato su corda, un assorbitore d'energia..., sistemi descritti nella norma EN 363. Per meglio identificarli, questi punti sono contrassegnati dalla lettera A.

Tirante d'aria: altezza libera sotto l'utilizzatore

L'altezza libera sotto l'utilizzatore deve essere sufficiente affinché non urti degli ostacoli in caso di caduta. I calcoli specifici dei tirante d'aria sono esposti dettagliatamente nelle note informative degli altri componenti (assorbitori di energia, anticaduta di tipo guidato...).

7. Punto di attacco LIFT

8. Portamateriale

I portamateriali devono essere utilizzati unicamente per il materiale. ATTENZIONE PERICOLO, non utilizzare i portamateriali per assicurare, scendere, legarsi o assicurarsi.

9. Informazioni supplementari

Questo prodotto è conforme al regolamento (UE) 2016/425 relativo ai dispositivi di protezione individuale. La dichiarazione di conformità UE è disponibile sul sito Petzl.com.

- Prevedere i mezzi di soccorso necessari per intervenire rapidamente in caso di difficoltà.

- L'ancoraggio del sistema deve essere preferibilmente situato al di sopra della posizione dell'utilizzatore e deve rispondere ai requisiti della norma EN 795 (resistenza minima 12 kN).

- In un sistema di arresto caduta, prima di ogni utilizzo, è fondamentale verificare lo spazio libero richiesto sotto l'utilizzatore, per evitare la collisione con il suolo o un ostacolo in caso di caduta.

- Assicurarsi che il punto di ancoraggio sia posizionato correttamente, per ridurre il rischio e l'altezza di caduta.

- Un'imbracatura anticaduta è l'unico dispositivo di presa del corpo che sia consentito utilizzare in un sistema di arresto caduta.

- Un pericolo può sopraggiungere al momento dell'utilizzo di più dispositivi in cui la funzione di sicurezza di uno dei dispositivi può essere compromessa dalla funzione di sicurezza di un altro dispositivo.

- ATTENZIONE, verificare che i prodotti non sfregino contro materiali abrasivi o parti taglienti.

- Gli utilizzatori devono avere l'idoneità sanitaria per le attività in quota.

ATTENZIONE, la sospensione inerte nell'imbracatura può generare gravi disturbi fisiologici o la morte.

- Devono essere rispettate le istruzioni d'uso indicate nelle note informative di ogni dispositivo associato a questo prodotto.

- Le istruzioni d'uso di questo dispositivo devono essere fornite all'utilizzatore e redatte nella lingua del paese in cui il prodotto viene utilizzato.

- Assicurarsi che le marcature sul prodotto siano leggibili.

Eliminazione:

ATTENZIONE, un evento eccezionale può comportare l'eliminazione del prodotto dopo un solo utilizzo (tipo ed intensità di utilizzo, ambiente di utilizzo: ambienti aggressivi, ambiente marino, parti taglienti, temperature estreme, prodotti chimici...). Il prodotto deve essere eliminato quando:

- Ha più di 10 anni ed è composto da materiale plastico o tessile.
- Ha subito una forte caduta (o sforzo).

- Il risultato dei controlli del prodotto non è soddisfacente. Si ha un dubbio sulla sua affidabilità.

- Non si conosce l'intera storia del suo utilizzo.
- Quando il suo utilizzo è obsoleto (evoluzione delle leggi, delle normative, delle tecniche o incompatibilità con altri dispositivi...).

Distruggere i prodotti scartati per evitarne un futuro utilizzo.

Pittogrammi:

A. Durata: 10 anni - B. Marcatura - C. Temperature tollerate - D. Precauzioni d'uso - E. Pulizia/disinfezione - F. Asciugatura - G. Stoccaggio/trasporto - H. Manutenzione - I. Modifiche/riparazioni (proibite al di fuori degli stabilimenti Petzl salvo pezzi di ricambio) - **J. Domicilio/contatto**

Garanzia 3 anni

Contro ogni difetto di materiale o di fabbricazione. Sono esclusi: usura normale, ossidazione, modifiche o ritocchi, cattiva conservazione, manutenzione impropria, negligenze, utilizzi ai quali questo prodotto non è destinato.

Segnali di attenzione

1. Situazione che presenta un rischio imminente di lesione grave o mortale. 2. Esposizione a un rischio potenziale d'incidente o lesione. 3. Informazione importante sul funzionamento o le performance del vostro prodotto. 4. Incompatibilità materiale.

Tracciabilità e marcatura

a. Organismo che controlla la fabbricazione di questo DPI - b. Ente riconosciuto che interviene per l'essame UE di tipo - c. Tracciabilità: datamatrix - d. Taglia - e. Numero individuale - f. Anno di fabbricazione - g. Mese di fabbricazione - h. Numero di lotto - i. Identificativo individuale - j. Norme - k. Leggere attentamente l'istruzione tecnica - l. Identificazione di modello - m. Data di fabbricazione - n. Indirizzo del fabbricante

Este folleto explica cómo utilizar correctamente su equipo. Sólo se presentan algunas técnicas y utilizaciones.

Las señales de advertencia le informan de algunos peligros potenciales relacionados con la utilización de su equipo, pero es imposible describirlos todos. Infórmese de las actualizaciones y de la información complementaria en Petzl.com. Usted es responsable de tener en cuenta cada una de las advertencias y de utilizar correctamente su equipo. Cualquier mala utilización de este equipo originará peligros adicionales. Contacte con Petzl si tiene dudas o dificultades de comprensión.

1. Campo de aplicación

Equipo de protección individual (EPI) contra las caídas de altura. Arnés completo anticaídas. Este producto no debe ser solicitado más allá de sus límites o en cualquier otra situación para la que no esté previsto.

Responsabilidad

ATENCIÓN
Las actividades que implican la utilización de este equipo son por naturaleza peligrosas.
Usted es responsable de sus actos, sus decisiones y su seguridad.

- Antes de utilizar este equipo, debe:
- Leer y comprender todas las instrucciones de utilización.
 - Formarse específicamente en el uso de este equipo.
 - Familiarizarse con su equipo y aprender a conocer sus prestaciones y sus limitaciones.
 - Comprender y aceptar los riesgos derivados.

El no respeto de una sola de estas advertencias puede ser la causa de heridas graves o mortales.

Este producto sólo debe ser utilizado por personas competentes y responsables, o que estén bajo el control visual directo de una persona competente y responsable. Usted es responsable de sus actos, sus decisiones y su seguridad y asume las consecuencias de los mismos. Si usted no está dispuesto a asumir esta responsabilidad o si no ha comprendido bien las instrucciones de utilización, no utilice este equipo.

2. Nomenclatura

- (1) Punto de enganche esternal A/2, (2) Punto de enganche dorsal, (3) Tirantes, (4) Hebilla FAST de la cinta de las perneras en el NEWTON EASYFIT, (4 bis) Hebilla DOUBLEBACK de la cinta de las perneras en el NEWTON, (5) Hebilla FAST de la cinta esternal, (6) Trabillas elásticas, (7) Anillo portamaterial, (8) chaleco (en el NEWTON EASYFIT).

Materiales principales:

- Cintas: poliéster.
- Hebillas FAST y DOUBLEBACK: acero.
- Punto de enganche dorsal: aleación de aluminio.

3. Control, puntos a verificar

Su seguridad está vinculada a la integridad de su equipo. Petzl aconseja que una persona competente realice una revisión en profundidad cada 12 meses como mínimo (en función de la legislación en vigor en su país y de las condiciones de utilización). Respete los modos operativos descritos en Petzl.com. Registre los resultados en la ficha de revisión del EPI: tipo, modelo, nombre y dirección del fabricante, número de serie o número individual, fechas: fabricación, compra, primera utilización, próximos controles periódicos, defectos, observaciones, nombre y firma del inspector.

Antes de cualquier utilización

Compruebe las cintas al nivel de los puntos de enganche, de las hebillas de regulación y de las costuras de seguridad. Vigile los cortes, desgastes y daños debidos al uso, al calor, a los productos químicos, etc. Atención a los hilos cortados. Compruebe el correcto funcionamiento de las hebillas FAST.

Durante la utilización

Es importante controlar regularmente el estado del producto y de sus conexiones con los demás equipos del sistema. Asegúrese de la correcta colocación de los equipos entre sí.

4. Compatibilidad

Compruebe la compatibilidad de este producto con los demás elementos del sistema en su aplicación (compatibilidad = interacción funcional correcta). Los elementos utilizados con el arnés deben cumplir con las normas en vigor en su país (por ejemplo, mosquetones EN 362).

5. Colocación del arnés

- Procure guardar correctamente la cinta sobrante (bien enganchada) en las trabillas.
 - Atención a los cuerpos extraños que podrían dificultar el funcionamiento de las hebillas FAST (piedras, arena, vestimenta...). Compruebe su correcto bloqueo.
- Regulación y prueba de suspensión**
- Su arnés debe estar ajustado cerca del cuerpo para reducir el riesgo de lesión en caso de caída.
- Debe realizar movimientos y una prueba de suspensión de cada punto de enganche, con su material, para estar seguro de que sea la talla correcta, tenga el nivel de comodidad necesario para la utilización prevista y que la regulación sea óptima.

6. Arnés anticaídas EN 361: 2002

Arnés completo para situaciones en las que se necesita un sistema anticaídas, componente de un sistema anticaídas según la norma EN 363 (sistemas de protección individual contra las caídas de altura). Debe ser utilizado en combinación con anclajes EN 795, mosquetones con bloqueo de seguridad EN 362, absorbedores EN 355, etc.

6A. Punto de enganche esternal

6B. Punto de enganche dorsal

Sólo estos puntos sirven para conectar un sistema anticaídas, por ejemplo, un anticaídas deslizable para cuerda, un absorbedor de energía... sistemas descritos en la norma EN 363. Para identificarlos mejor, estos puntos están marcados con la letra A.

Altura libre: altura de seguridad por debajo del usuario

La altura libre por debajo del usuario debe ser suficiente para que no choque contra ningún obstáculo en caso de caída. Los cálculos específicos de la altura libre están detallados en las fichas técnicas de los demás componentes (absorbedores de energía, anticaídas deslizable...).

7. Punto de enganche LIFT

8. Anillos portamaterial

Los anillos portamaterial sólo deben ser utilizados por el material. ATENCIÓN PELIGRO: no utilice los anillos portamaterial para asegurar, descender, encordarse o asegurarse mediante un elemento de amarre.

9. Información complementaria

Este producto es conforme al reglamento (UE) 2016/425 relativo a los equipos de protección individual. La declaración de conformidad UE está disponible en Petzl.com.

- Debe prevenir los medios de rescate necesarios para intervenir rápidamente en caso de dificultades.
- El anclaje del sistema tiene que estar situado, preferentemente, por encima de la posición del usuario y debe cumplir con las exigencias de la norma EN 795 (resistencia mínima 12 kN).
- En un sistema anticaídas y antes de cualquier utilización, es esencial comprobar la altura libre requerida por debajo del usuario para evitar cualquier colisión con el suelo o con un obstáculo en caso de caída.
- Asegúrese de que el punto de anclaje está colocado correctamente para así limitar el riesgo y la altura de la caída.
- Un arnés anticaídas es el único dispositivo de prensión del cuerpo que está permitido utilizar en un sistema anticaídas.
- Un peligro puede sobrevenir cuando se utilizan varios equipos en los que la función de seguridad de uno de los equipos puede verse afectada por la función de seguridad de otro equipo.
- ATENCIÓN: procure que sus productos no rocen con materiales abrasivos o piezas cortantes.
- Los usuarios deben ser aptos desde el punto de vista médico para las actividades en altura. ATENCIÓN: estar suspendido e inerte en un arnés puede provocar problemas fisiológicos graves o la muerte.
- Deben ser respetadas las instrucciones de utilización definidas en las fichas técnicas de cada equipo asociado a este producto.
- Las instrucciones de utilización deben entregarse al usuario de este equipo en el idioma del país de utilización.
- Asegúrese de la legibilidad de los marcados en el producto.

Dar de baja:

- ATENCIÓN: un suceso excepcional puede llevarle a dar de baja un producto después de una sola utilización (tipo e intensidad de utilización, entorno de utilización: ambientes agresivos, ambientes marinos, aristas cortantes, temperaturas extremas, productos químicos, etc.). Un producto debe darse de baja cuando:
 - Tiene más de 10 años y está compuesto por plástico o textil.
 - Ha sufrido una caída importante (o esfuerzo).
 - El resultado de las revisiones del producto no es satisfactorio. Duda de su fiabilidad.
 - No conoce el historial completo de utilización.
 - Cuando su utilización es obsoleta (evolución legislativa, normativa, técnica o incompatibilidad con otros equipos, etc.).
- Destruya estos productos para evitar una utilización futura.

Pictogramas:

- A. Vida útil: 10 años - B. Marcado - C. Temperaturas toleradas - D. Precauciones de utilización - E. Limpieza/desinfección - F. Secado - G. Almacenamiento/transporte - H. Mantenimiento - I. Modificaciones/ reparaciones** (prohibidas fuera de los talleres de Petzl, excepto las piezas de recambio) - **J. Preguntas/contacto**

Garantía 3 años

Contra cualquier defecto del material o de fabricación. Se excluye: el desgaste normal, la oxidación, las modificaciones o retoques, el almacenamiento incorrecto, el mantenimiento incorrecto, las negligencias y las utilizations para las que este producto no está destinado.

Señales de advertencia

- 1. Situación que presenta un riesgo inminente de herida grave a mortal.
- 2. Exposición a un riesgo potencial de incidente o de herida.
- 3. Información importante sobre el funcionamiento o las prestaciones de su producto.
- 4. Incompatibilidad material.

Trazabilidad y marcado

- a. Organismo que controla la fabricación de este EPI - b. Organismo notificado que interviene en el examen UE de tipo - c. Trazabilidad: datamatrix - d. Talleje - e. Número individual - f. Año de fabricación - g. Mes de fabricación - h. Número de lote - i. Identificador individual - j. Normas - k. Lea atentamente la ficha técnica - l. Identificación del modelo - m. Fecha de fabricación - n. Dirección del fabricante

Esta notícia explica como utilizar correctamente o seu equipamento. Somente algumas das técnicas e utilizações são apresentadas. Os painéis de alerta informam-vos de alguns perigos potenciais ligados à utilização do equipamento, mas é impossível descrevê-los todos. Tome conhecimento das últimas atualizações e informações complementares em Petzl.com.

É responsável por tomar conhecimento de cada alerta e pela utilização correcta do seu equipamento. Toda a má utilização deste equipamento estará na origem de perigos adicionais. Contacte a Petzl se tiver dúvidas ou dificuldades de compreensão.

1. Campo de aplicação

Equipamento de proteção individual (EPI) contra quedas em altura. Harnês completo de anticaída. Este produto não deve ser solicitado para lá dos seus limites ou em qualquer situação para a qual não tenha sido previsto.

Responsabilidade

ATENÇÃO
As actividades que implicam a utilização deste produto são por natureza perigosas.
Você é responsável pelos seus actos, pelas suas decisões e pela sua segurança.

- Antes de utilizar este equipamento, deve:
- Ler e compreender todas as instruções de utilização.
 - Formar-se especificamente na utilização deste equipamento.
 - Familiarizar-se com o seu equipamento, aprender a conhecer as suas performances e as suas limitações.
 - Compreender e aceitar os riscos inerentes.

O não respeito destes avisos poderá causar ferimentos graves ou mortais.

Este produto não deve ser utilizado senão por pessoas competentes e responsáveis, ou colocado sob o controle visual directo de uma pessoa competente e responsável. Você é responsável pelos seus actos, pelas suas decisões, pela sua segurança e assume as consequências. Se não se sente à medida de assumir essa responsabilidade, ou se não entendeu bem as instruções de utilização, não utilize este equipamento.

2. Nomenclatura

- (1) Ponto de fixação esternal A/2, (2) Ponto de fixação dorsal, (3) Alças, (4) Fivela FAST de fita das pernas no NEWTON EASYFIT, (4 bis) Fivela DOUBLEBACK de pernas no NEWTON, (5) Fivela FAST de fita esternal, (6) Passadores elásticos, (7) Porta-material, (8) Colete (no NEWTON EASYFIT).

Matérias principais:

- Fitas: poliéster.
- Fivelas FAST e DOUBLEBACK: aço.
- Pontos de fixação dorsal: liga de alumínio.

3. Control, pontos a verificar

A sua segurança está ligada à integridade do seu equipamento. A Petzl aconselha uma verificação aprofundada, por pessoa competente, no mínimo a cada 12 meses (em função da legislação em vigor no seu país e das condições de utilização). Respeite os modos de operação descritos em Petzl.com. Registe os resultados na ficha de vida do seu EPI: tipo, modelo, coordenadas do fabricante, número de série ou número individual, datas de fabrico, aquisição, primeira utilização, das próximas inspeções periódicas, defeitos, chamadas de atenção, nome e assinatura do controlador.

Antes de qualquer utilização

Verifique as fitas ao nível dos pontos de fixação, das fivelas de ajuste e das costuras de segurança. Vigie os cortes, desgaste e danos devidos à utilização, ao calor, aos produtos químicos, etc.. Atenção aos fios cortados. Verifique o bom funcionamento das fivelas FAST.

Durante a utilização

É importante controlar regularmente o estado do produto e as suas conexões com outros equipamentos do sistema. Asegure-se do posicionamento correcto dos equipamentos, de uns em relação aos outros.

4. Compatibilidade

Verifique a compatibilidade deste produto com os outros elementos do sistema na sua aplicação (compatibilidade = boa interacção funcional). Os elementos utilizados com o seu harnês devem estar conformes às normas em vigor no seu país (mosquetões EN 362 por exemplo).

5. Equipar-se com o harnês

- Cuide para arrumar o excesso de fitas (bem aplacadas) nos passadores.
 - Atenção aos objectos estranhos que correm o risco de interferir com o bom funcionamento das fivelas FAST (calhaus, areia, vestuário...). Verifique que estão bem fechadas.
- Ajuste e teste de suspensão**
- O seu harnês deve estar ajustado próximo ao corpo para reduzir o risco de ferimento em caso de queda. Deve efectuar movimentos e um teste de suspensão sobre cada ponto de fixação, com o seu material, para estar seguro de que o harnês está convenientemente ajustado, tem o nível de conforto necessário para a utilização pretendida e que o ajuste está optimizado.

6. Harnês antiqueda EN 361: 2002

Harnês completo para necessidades antiqueda, componente de um sistema de travamento de quedas conforme a norma EN 363 (sistema de proteção individual contra quedas em altura). Deve ser utilizado em combinação com as ancoragens EN 795, mosquetões com segurança EN 362, absorbedores EN 355 etc..

6A. Ponto de fixação esternal

6B. Ponto de fixação dorsal

Somente estes pontos servem para conectar um sistema de travamento de quedas, como por exemplo, um antiquedas móvel na corda, um absorvedor de energia... sistemas descritos na norma EN 363. Para melhor os identificar, estes pontos estão marcadas com a letra A.

Zona livre desimpediada: altura livre por debajo do utilizador

A altura livre sob o utilizador deve ser suficiente para que não embata em obstáculos em caso de queda. Os cálculos específicos da zona livre desimpediada estão indicados com detalhe nas notícias técnicas dos outros componentes do sistema (absorvedores de energia, antiquedas móvel...).

7. Ponto de fixação LIFT

8. Porta material

Os porta-materiais devem ser utilizados unicamente para material. ATENÇÃO PERIGO, não utilize os porta-materiais para se assegurar, descer, encordar ou atornar.

9. Informações complementares

Este produto está conforme ao regulamento (UE) 2016/425 relativamente aos equipamentos de proteção individual. A declaração de conformidade UE está disponível em Petzl.com.

- Preveja os meios de resgate necessários para intervir rapidamente em caso de dificuldades.
- A amarração do sistema deve estar de preferência situada acima da posição do utilizador e responder às exigências EN 795 (resistência mínima 12 kN).
- Num sistema de travamento de quedas, é essencial verificar o espaço livre necessário sob o utilizador, antes de cada utilização, afim de evitar qualquer colisão contra o solo ou obstáculo, em caso de queda.
- Cuide para que o ponto de amarração esteja correctamente posicionado, afim de limitar o risco e a altura de queda.
- Um harnês antiquedas é o único dispositivo de prensão do corpo que é permitido utilizar num sistema de travamento de quedas.
- Pode ocorrer uma situação perigosa quando se utilizam vários equipamentos em que a função de segurança de um dos equipamentos pode ser afectada pela função de segurança de outro equipamento.
- ATENÇÃO, cuide para que os produtos não sejam sujeitos a fricções de materiais abrasivos ou peças cortantes.
- Os utilizadores devem estar clinicamente aptos para as actividades em altura. ATENÇÃO, estar suspenso e inerte num harnês pode despoletar perturbações fisiológicas graves ou a morte.
- As instruções de utilização definidas nas notícias técnicas de cada equipamento associado a este produto devem ser respeitadas.
- As instruções de utilização devem ser fornecidas ao utilizador deste equipamento na língua do país de utilização.
- Asegure-se da legibilidade das marcações no produto.

Abater um produto:

- ATENÇÃO, um evento excepcional pode conduzir ao abate de um produto após uma só utilização (tipo e intensidade de utilização, ambiente de utilização: ambientes agressivos, ambientes marinhos, arestas cortantes, temperaturas extremas, produtos químicos...).
- Um produto deve ser abitado quando:
 - Tem mais de 10 anos e é composto por plástico ou ténil.
 - Foi sujeito a uma queda importante (ou esforço).
 - O resultado das verificações do produto não é satisfatório. Você tem uma dúvida sobre a sua fiabilidade.
 - Você não conhece a história completa de utilização.
 - Quando a sua utilização está obsoleta (evolução legislativa, normativa, técnica ou incompatibilidade com outros equipamentos...).
- Destrua os produtos abatidos para evitar uma futura utilização.

Pictogramas:

- A. Duração de vida: 10 anos - B. Marcação - C. Temperaturas toleradas - D. Precauções de utilização - E. Limpeza/desinfeção - F. Secagem - G. Armazenamento/transporte - H. Manutenção - I. Modificações/reparações** (interditas fora das oficinas Petzl salvo peças sobresselentes) - **J. Questões/contacto**

Garantia 3 anos

Contra qualquer defeito de material ou fabrico. Estão excluídos: desgaste normal, oxidação, modificações ou retoques, mau armazenamento, má manutenção, negligências, utilizações para as quais este produto não está destinado.

Painel de alerta

- 1. Situação que apresenta risco iminente de ferimento grave ou mortal.
- 2. Exposição a risco potencial de incidente ou ferimento.
- 3. Informação importante sobre funcionamento ou performances do seu produto.
- 4. Incompatibilidade de materiais.

Rastreo e marcações

- a. Organismo controlador do fabrico deste EPI - b. Organismo notificado interventor para o exame UE de tipo - c. Rastreo: datamatrix - d. Tamanho - e. Número individual - f. Ano de fabrico - g. Mês de fabrico - h. Número de lote - i. Identificador individual - j. Normas - k. Ler atentamente a informação técnica - l. Identificação do modelo - m. Data de fabrico - n. Endereço do fabricante

In deze bijsluiter wordt uitgelegd hoe u uw materiaal juist moet gebruiken. Er komen hierin slechts enkele technieken en toepassingen aan bod.

De waarschuwingsborden geven u bepaalde mogelijke gevaren aan rond het gebruik van uw materiaal, maar we kunnen hier uiteraard niet alles behandelen. Lees daarom de nieuwste updates en aanvullende info op Petzl.com. U bent zelf verantwoordelijk om met elke waarschuwing rekening te houden en uw materiaal juist te gebruiken. Elk verkeerd gebruik van dit materiaal zal aan de oorsprong liggen van bijkomende gevaren. Neem bij twijfel of onduidelijkheden contact op met Petzl.

1. Toepassingsveld

Persoonlijke beschermingsmiddel (PBM) tegen hoogtevallen.

Complete antivalgordel.

Dit product mag niet méér belast worden dan toegelaten en mag niet gebruikt worden in elke situatie waarvoor het niet bedoeld is.

Verantwoordelijkheid

OPGELET

De activiteiten die het gebruik van deze uitrusting vereisen, zijn van nature gevaarlijk.

U staat zelf in voor uw daden, beslissingen en veiligheid.

Voordat u deze uitrusting gebruikt, moet u:

- Alle gebruiksinstructies lezen en begrijpen.
- Een aangepaste training hebben gevolgd voor het gebruik van deze uitrusting.
- Zich vertrouwd maken met uw uitrusting, en de prestaties en beperkingen ervan leren kennen.

- De inherente risico's begrijpen en aanvaarden.

Het niet-respecteren van een van deze waarschuwingen kan leiden tot ernstige of dodelijke verwondingen.

Dit product mag enkel gebruikt worden door (personen die onder direct visueel toezicht staan van) bevoegde en beraden personen.

U staat zelf in voor uw daden, beslissingen en veiligheid, en neemt dan ook persoonlijk de gevolgen op zich. Indien u niet in staat bent om deze verantwoordelijkheid op zich te nemen of de gebruiksinstructies niet goed begrepen hebt, gebruik dit apparaat dan niet.

2. Terminologie van de onderdelen

(1) Sternaal inbindpunt A/2, (2) Dorsaal inbindpunt, (3) Schouderriemen, (4) FAST gesp van de beenuit op NEWTON EASYFIT, (4 bis) DOUBLEBACK gesp van de beenuit op NEWTON, (5) FAST gesp van de sternale bandlus, (6) Elastische doorsteeklussen, (7) Materiaallus, (8) Vest (op NEWTON EASYFIT).

Voornaamste materialen:

Riemen: polyester.

FAST en DOUBLEBACK gespen: staal.

Dorsaal inbindpunt: aluminiumlegering.

3. Check: te controleren punten

Uw veiligheid is afhankelijk van uw volledige uitrusting.

Petzl beveelt op zijn minst een grondige 12-maandelijkse controle door een bevoegd persoon aan (conform de geldende normen in uw land en de omstandigheden waarin u het product gebruikt). Leef de gebruikswegels na zoals vermeld op Petzl.com. Vermeld de resultaten op de fiche van uw PBM: type, model, gegevens van de fabrikant, serienummer of individueel nummer, data van fabricage, aankoop, eerste ingebruikneming, volgende periodieke nazichten; gebreken, opmerkingen, naam en handtekening van de inspecteur.

Vóór elk gebruik

Kijk de riemen ter hoogte van de inbindpunten, de sluitingsgespen en de veiligheidstikfels na.

Controleer scheuren, slijtageverschijnselen en schade ten gevolge van het gebruik, hitte, chemische producten enz. Let op doorgesneden vezels.

Check de goede werking van de FAST gespen.

Tijdens het gebruik

Het is belangrijk om regelmatig de staat van het product te controleren, alsook zijn verbindingen met de andere onderdelen van het systeem. Vergewis u ervan dat alle elementen goed geplaatst zijn ten opzichte van elkaar.

4. Verenigbaarheid

Gelieve na te zien of dit product compatibel is met de andere elementen van het systeem in uw toepassing (compatibiliteit = een goede functionele interactie). De elementen die u samen met uw gordel gebruikt, moeten voldoen aan de normen die van kracht zijn in uw land (bv. karabiners EN 362).

5. Aantrekken van de gordel

- Zorg ervoor dat u het overvellige deel van de riemen (goed platgedrukt) in de bandgeldeders opbergt.

- Let op losse voorwerpen die de goede werking van de FAST gespen kunnen hinderen (steentjes, zand, kleedj ...). Controleer of ze goed vergrendeld zijn.

Afstelling en ophangingstest

Uw gordel moet zo goed mogelijk op uw lichaam aansluiten om het risico op verwondingen bij een val te beperken.

De gebruiker dient een ophangingstest op elk inbindpunt en verschillende bewegingen met zijn uitrusting uit te voeren, om er zeker van te zijn dat dit de gepaste maat is en voldoende comfort verzekert voor het gewenste gebruik, en dat alles optimaal afgesteld is.

6. Antivalgordel EN 361: 2002

Gordel volledig uitgerust voor antivalvereisten, onderdeel van een valstopstelsysteem volgens de EN 363 norm (persoonlijke beschermingssytemen tegen hoogtevallen). Hij moet gebruikt worden in combinatie met verankeringen EN 795, vergrendelbare karabiners EN 362, absorbers EN 355, enz.

6A. Sternaal inbindpunt

6B. Dorsaal inbindpunt

Enkel deze inbindpunten dienen voor het verbinden van een valstopstelsysteem zoals een mobiele antivalbeveiliging op touw, een energieabsorber ... systemen die beschreven zijn in de EN 363 norm. Om deze punten beter te identificeren, zijn ze aangeduid met de letter A.

Tirant d'air: resterende hoogte onder de gebruiker

De resterende hoogte onder de gebruiker moet voldoende zijn zodat hij geen hindernissen raakt bij een val. De specifieke berekeningen van de tirant d'air zijn uitgelegd in de technische bijsluiters van de andere onderdelen (energieabsorber, mobiele antivalbeveiliging ...).

7. LIFT inbindpunt

8. Materiaallus

De materiaallussen mogen uitsluitend gebruikt worden voor het dragen van materiaal.

OPGELET GEVAAR: gebruik de materiaallussen niet voor het beveiligen, voor afdalingen, om u in te binden of u te verbinden met een leeflijn.

9. Extra informatie

Dit product is conform de verordening (EU) 2016/425 betreffende persoonlijke beschermingsmiddelen. De EU-conformiteitsverklaring is beschikbaar op Petzl.com.

- Voorzie de nodige reddingsmogelijkheden om snel te kunnen reageren bij eventuele moeilijkheden.

- De verankering van het systeem bevindt zich bij voorkeur boven de positie van de gebruiker en moet voldoen aan de vereisten van de EN 795 norm (minimale weerstand van 12 kN).

- In een valstopstelsysteem is het van essentieel belang dat u vóór elk gebruik nagaat dat er onder de gebruiker de nodige vrije ruimte is, zodat elke botsing met de grond of een hindernis bij een val vermeden wordt.

- Zorg voor de juiste positionering van het verankeringspunt om het risico op en de hoogte van een val te beperken.

- In een valstopstelsysteem is enkel het gebruik van een antivalgordel toegelaten als verbinding naar het lichaam.

- Er kan zich een gevaar voordoen tijdens het gebruik van meerdere uitrustingen waarbij de veiligheidsfunctie van een van de apparaten kan beïnvloed worden door de veiligheidsfunctie van een ander apparaat.

- OPGELET: zie erop toe dat uw producten niet schuren over ruwe oppervlaken of scherpe randen.

- De gebruikers moeten medisch geschikt zijn voor activiteiten op hoogte. OPGELET: onbeweigelijk hangen in een gordel kan ernstige fysiologische letsels of de dood veroorzaken.

- De gebruiksinstructies, bepaald in de bijsluiter van elke uitrusting geassocieerd met dit product, moeten worden gerespecteerd.

- De gebruiksinstructies moeten geleverd worden aan de gebruiker van deze uitrusting in de taal van het land van gebruik.

- Zorg ervoor dat de markeringen op het product goed leesbaar zijn.

Af schrijven:

OPGELET: een uitzonderlijk voorval kan u ertoe brengen het product af te schrijven na één enkel gebruik (type en intensiteit van gebruik, gebruiksomgeving: agressieve milieus, zeewater, scherpe randen, extreme temperaturen, chemische producten ...).

Een product moet worden afgeschreven wanneer:

- Het ouder dan 10 jaar is en samengesteld uit plastic of textiel.
- Het een belangrijke val (of belasting) heeft ondergaan.
- Het resultaat van de controles van het product geen voldoening geeft. U twijfelt aan de betrouwbaarheid ervan.
- U zijn volledige gebruikshistoriek niet kent.

- Het product in onbruik is geraakt (evolutive van de wetten, de normen, de technieken of onverenigbaarheid met de andere delen van de uitrusting ...).

Vernietig deze afgeschreven producten om een verlen gebruik te vermijden.

Pictogrammen:

A. Levensduur: 10 jaar - B. Markering - C. Toegelaten temperatu - D. Gebruiksvoorschriften - E. Reiniging/desinfectie - F. Droging - G. Berging/transport - H. Onderhoud - I. Verandering/herstellingen (verboden buiten de Petzl ateliers, behalve voor vervangstukken) - J. Vragen/contact

3 jaar garantie

Voor fabricage- of materiaalouten. Met uitzondering van: normale slijtage, oxidatie, veranderingen of aanpassingen, slechte berging, slecht onderhoud, nalatigheid of toepassingen waarvoor dit product niet bestemd is.

Waarschuwingsborden

- Situatie die een dreigend risico op een ernstige of dodelijke verwonding inhoudt.
- Blootstelling aan een mogelijk risico op een incident of verwonding. 3. Belangrijke informatie over de werking of de prestaties van uw product. 4. Niet compatibel met ander materiaal.

Markering en tracement van de producten

a. Controleorgaan voor de productie van dit PBM - b. Erkend keuringsorganisme dat zich uitspreekt over het EU type-examen - c. Tracement; datamatrix - d. Maat - e. Individueel nummer - f. Fabricagejaar - g. Fabricageaamnd - h. Lotnummer - i. Individuele identificatie - j. Normen - k. Lees aandachtig de technische bijsluter - l. Identificatie van het model - m. Fabricagedatum - n. Adres van de fabrikant

DK

Brugsanvisningen indeholder forklaringer på, hvordan udstyret anvendes korrekt.
Na enkelte anvendelser og teknikker er beskrevet.
Advarselskiltene informerer dig om nogle potentielle risici, som er forbundet med anvendelsen af udstyret, men det er umuligt at beskrive dem alle. Du kan finde opdateringer og flere oplysninger på Petzl.com.
Du er selv ansvarlig for at tage højde for alle advarslerne og anvende udstyret korrekt.
En forkert anvendelse af udstyret kan forårsage yderligere risici.
Kontakt Petzl, hvis du er i tvivl eller har svært ved at forstå brugsanvisningen.

1. Anvendelsesområde

Personligt værnemiddel (PV) anvendt til faldsikring.

Helkropssele til faldsikring.

Produktet må ikke overbelastes eller bruges til andre formål end det, produktet er bestemt til.

Ansvar

ADVARSEL

D de aktiviteter, som indebærer anvendelse af dette udstyr, er forbundet med risici og er dermed farlige. Du er ansvarlig for dine egne handlinger, beslutninger og sikkerhed.

2. Fortegnelse over delene

- Læs og forstå alle instruktionerne i brugsanvisningen.
- Få specifik træning i korrekt anvendelse af udstyret.
- Blive bekendt med udstyret, dets ydeevne og begrænsninger.
- Forstå og acceptere risikoen forbundet med udstyret.

Manglende overholdelse af én eller flere af disse advarsler kan resultere i alvorlige kvæstelser eller dødsfald.

Udstyret bør kun benyttes af kompetente og erfarne personer, eller under direkte opsyn af en kompetent og erfarne person.

Du er ansvarlig for dine handlinger, beslutninger og sikkerhed, og du må påtage dig ansvaret for konsekvenserne heraf. Du må ikke bruge udstyret, hvis du ikke er i stand til at påtage dig dette ansvar, eller hvis du ikke forstår hele brugsanvisningen.

4. Kompatibilitet

Kontroller, at produktet er foreneligt med det øvrige udstyr fra sikringsssystemet for den valgte aktivitet (forenelighed = de benyttede værnemidler fungerer godt indbyrdes).

Det udstyr, som anvendes sammen med selen, skal opfylde de gældende standarder i dit land (f.eks. EN 362 karabiner).

5. Sådan sættes selen på

- De overskydende remme og stropper skal føres korrekt tilbage under stroppeholderne.

- Vær opmærksom på fremmede elementer, som kan forhindre FAST spændernes funktion (småsten, sand, tov, osv.). Kontroller, at spænderne er spændt korrekt.

Justering og siddestej

Siddeleden skal tilpasses, så den sidder tæt, for at mindske risikoen for kvæstelser ved fald.

Du skal bevæge dig og sidde i selen fra hvert forankringspunkt med udstyr, for at kontrollere at selen er korrekt tilpasset til den enkelte bruger, så den giver optimal komfort ved den pågældende anvendelsesform.

6. EN 361: 2002 sele til faldsikring

Helkropssele udviklet til faldsikringsbehov og komponent i personligt faldsikringsystem i overensstemmelse med EN 363 (faldsikringsstymer). Selen skal anvendes sammen med EN 795 forankringspunkter. EN 362 låselige karabiner, EN 355 energiabsorbere, m.fl.

6A. Brystfastgørelsespunkt

6B. Rygfastgørelsespunkt

Disse fastgørelsespunkter anvendes udelukkende til at fastgøre et faldsikringsystem, f.eks. en mobil faldsikring til reb, en falddæmper, eller lignende systemer, som er beskrevet i EN 363. For lettere at kunne identificere fastgørelsespunkterne er de markeret med bogstavet 'A'.

Frihøjde: mængde af fri plads under brugeren

Der skal være tilstrækkelig frihøjde under brugeren for at undgå, at brugeren rammer forhindringer i tilfælde af et fald. De specifikke frihøjdeberegninger er beskrevet i brugsanvisninger for de andre dele (falddæmpere, mobile faldsikringsstymer, osv.).

7. LIFT fastgørelsespunkt

8. Udstyrsholder

Udstyrsholderne må kun anvendes til fastgørelse af udstyr.

ADVARSEL: FARE! Udstyrsholdere må ikke bruges til sikring, nedfiring, indbinding med reb eller sikkerhedsline.

9. Supplerende oplysninger

Dette produkt er i overensstemmelse med forordning (EU) 2016/425 om personlige værnemidler. EU-overensstemmelseserklæringen er tilgængelig på Petzl.com.

- Du skal have de nødvendige redningsmidler til rådighed og hurtigt kunne gribe ind, hvis der opstår vanskeligheder.

- Sikringsstysets ankerpunkt bør helst befinde sig over brugeren og skal være i overensstemmelse med EN 795 (minimumbrudstyrke på 12 kN).

- I et faldsikringsystem er det vigtigt at sikre sig, at der for enhver anvendelse er tilstrækkeligt frium under brugeren for at forhindre, at brugeren kolliderer med jorden eller en forhindring i tilfælde af fald.

- Sørg altid for, at ankerpunktet er placeret korrekt for at begrænse risici og faldlængde.

- En faldsikringssele er det eneste tillatte værnemiddel, som må bruges til at opfange fald i et faldsikringsystem.

- Der kan opstå fare ved at bruge flere værnemidler, hvor det ene værnemiddels sikkerhedsfunktion påvirker det andet værnemiddels sikkerhedsfunktion.

- **ADVARSEL:** Du skal sikre dig, at udstyret ikke gnider mod slidende overflader eller skarpe kanter.

- Brugerne skal være erklæret raske og egnet til aktiviteter i højden. **ADVARSEL:** At hænge bevidstløs i en sele kan medføre alvorlige fysiske skader eller i værste tilfælde døden.

- Instruktionerne i brugsanvisningen for hvert udstyr, som supplerer produktet, skal følges.

- Der skal vedlægges en brugsanvisning af produktet i det sprog der tales i det land, hvor produktet anvendes.

- Kontroller, at mærkningerne på produktet er læselige.

Kassering af udstyr:

ADVARSEL: I særlige tilfælde kan du være nødsaget til at kassere produktet efter kun én enkelt anvendelse, afhængig af produktets type og anvendelsen af produktet, samt det miljø, hvori produktet anvendes (ætsende miljø, havmiljø), eller som følge af skarpe kanter, ekstreme temperaturer, kemiske produkter, m.m. Kassér øjeblikkeligt udstyr, hvis:

- Det mindst er 10 år gammelt og er lavet af plastik eller tekstiler.
- Det har været udsat for et stort fald (eller belastning).
- Resultaterne af inspektionen ikke er tilfredsstillende. Du er i tvivl om produktets pålidelighed.
- Du ikke kender udstyrets tidligere anvendelser til fulde.
- Når udstyret vurderes som ikke længere anvendeligt (som følge af ændringer i lovgivningen, standarder, teknikker eller inkompatibilitet med andet udstyr, osv.).

Skaf dig af med kasseret udstyr for at undgå yderligere anvendelse.

Piktogrammer:

A. Levetid: 10 år - B. Mærkning - C. Tilladelige temperatur - D. Sædvanlige forholdsregler - E. Rensning/desinfectio - F. Tørring - G. Opbevaring/transport - H. Vedligeholdelse - I. Ændringer/reparationer (skal udføres af Petzl udtugten udskitning af reservedele) - **J. Spørgsmål/kontakt**

3-års garanti

Imod alle defekter i materialer og fremstilling. Garantien dækker ikke: normal slijtage, oxidering, ændringer, udbedringer, forkert opbevaring, dårlig vedligeholdelse og anvendelser, som produktet ikke er bestemt til.

Advarselskiltte

1. Situation med overhængende risiko, som kan føre til dødsfald eller alvorlige kvæstelser. 2. Potential faresituation, som kan føre til mindre alvorlige kvæstelser. 3. Vigtig information om produktets funktion og ydeevne. 4. Inkompatibilitet.

Sporbarhed og mærkning

a. Organ, som kontrollerer produktionen af dette PV - b. Bemyndiget organ, som udfører EU-typeafprøvning - c. Sporbarhed: datamatrix - d. Størrelse - e. Individuel nummer - f. Fremstillingsår - g. Fremstillingsmåned - h. Batchnummer - i. Individuel reference - j. Standarder - k. Læs brugsanvisningen grundigt - l. Modelreference - m. Fremstillingsdato - n. Producentens adresse

SE

Dessa instruktioner förklarar hur du använder din utrustning korrekt. Endast vissa tekniker och användningsområden är beskrivna.

Varningsymbolerna ger information om några potentiella risker relaterade till användning av utrustningen, det är omöjligt att beskriva alla. Gå in på Petzl.com för uppdateringar och ytterligare information.

Du är själv ansvarig för att besöka varje varning och använda utrustningen korrekt. Felanvändning av denna utrustning skapar ytterligare faror. Kontakta Petzl om du är osäker på eller har svårt att förstå något i dessa dokument.

1. Användningsområden

Denna utrustning är personlig skyddsutrustning (PPE) och används till fallskydd. Halkprospssele för fallskydd.

Denna produkt får inte belastas över sin hållfasthetsgräns eller användas till ändamål den inte är avsedd för.

Ansvar

VARNING

Aktiviteter där denna typ av utrustning används är alltid riskfyllda. Du ansvarar själv för dina egna handlingar, beslut och din säkerhet.

Innan du använder denna utrustning måste du:

- Läsa och förstå samtliga användarinstruktioner.
- Få särskild övning i hur utrustningen ska användas.
- Lära känna utrustningens egenskaper och begränsningar.
- Förstå och godta befintliga risker.

Om dessa varningar ignoreras kan det medföra allvariga skador eller dödsfall.

Denna produkt får endast användas av kompetenta och ansvarsfulla personer eller av personer som övervakas av en kompetent och ansvarsfull person. Du ansvarar själv för dina egna handlingar, beslut och din säkerhet och är medveten om konsekvenserna av dessa. Använd inte produkten om du inte kan eller har möjlighet att ta detta ansvar eller denna risk, eller inte förstår någon av dessa instruktioner.

2. Utrustningens delar

(1) A/2 bröst infästningspunkt, (2) Rygg infästningspunkt, (3) Axelband, (4) FAST spännen för benslingor på NEWTON EASYFIT, (4 bis) DOUBLEBACK spännen för benslingor på NEWTON, (5) FAST spännen för bröstbandet, (6) Resårband, (7) Utrustningsöglor, (8) Väst (NEWTON EASYFIT), (9) Fallskyddsindikator.

Huvudsakliga material:

Remmar: polyester.
FAST och DOUBLEBACK spännen: stål.
Rygg infästningspunkt: aluminiumlegering.

3. Besiktning, punkter att kontrollera

Din säkerhet beror av skicket på din utrustning.

Petzl rekommenderar en utförlig inspektion utförd av en kompetent person minst var 12:e månad (beroende på aktuell lagstiftning i det land den används samt under vilka förhållanden den används). Följ de anvisningar beskrivna på Petzl.com. Dokumentera resultaten i besiktningsskema för PPE: typ, modell, kontaktinfo tillverkaren, serienummer eller individuellt nummer, datum: tillverkning, inköp, första användning, nästa besiktning; problem, kommentarer, besiktarens namn och signatur.

Före varje användningstillfälle

Kontrollera banden vid infästningspunkter, justeringsspännen och sömmar. Leta efter jack, slitage och skador som uppkommit p.g.a. användning, värme, kemikalier etc. Leta särskilt efter avkapade trådar. Kontrollera att FAST-spännena fungerar ordentligt.

Under användning

Det är viktigt att regelbundet inspektera produktens skick och dess förbindelsepunkter med andra delar i utrustningen. Se till att de olika delarna i utrustningen är korrekt sammansatta i förhållande till varandra.

4. Kompatibilitet

Se till att denna produkt är kompatibel med andra delar i systemet för ditt användande (kompatibel = fungerar bra ihop). Utrustning som används tillsammans med selen måste följa de standarder som finns i det land den används (t.ex. EN 362 karbiner).

5. Påtågning och inställning av selen

- Se till att stoppa in lösa remmar korrekt i hållarna (vika).
- Se upp för sådant som kan försämra FAST-spännenas funktion (småsten, sand, kläder etc.). Se till att spännena är ordentligt låsta.

Justering och belastningstest

Din sele måste sluta tätt om kroppen för att minska skaderisken vid ett fall. Du måste röra på dig och hänga i selen från varje fästningspunkt för att kontrollera att selen passar, är bekväm och att den är riktigt inställd.

6. EN 361: 2002 fallskyddssele

Komplett helkroppssele för fallskydd. Del i fallskyddssystem enligt EN 363-standard (personliga fallskyddsystsem). Den måste användas tillsammans med EN 795-förankring, EN 362 läskarbiner, EN 355 falldämpare, m.fl.

6A. Bröst infästningspunkt

6B. Rygginfästningspunkt

Endast dessa punkter får användas för att ansluta ett fallskyddssystem, till exempel mobil fallskyddsanordning, falldämpare eller andra system som beskrivs i EN 363-standarder. För att de ska vara enkla att identifiera är dessa infästningspunkter är märkta med bokstaven "A".

Clearance/frihöjd: säkerhetsmarginal – hur stor fri höjd som finns under användaren

Frihöjden under användaren måste vara tillräcklig för att skydda personen från att slå i något vid ett fall. Information om hur man beräknar frihöjden finns i den tekniska informationen för övriga delar i fallskyddssystemet (falldämpare, mobilit fallskydd osv.).

7. LIFT infästningspunkt

8. Utrustningsöglor

Utrustningsöglor ska enbart användas för utrustning.
VARNING, FARA: använd aldrig utrustningsöglorna för säkring, rappellering, inknytning eller för att ankra en person.

9. Ytterligare information

- Denna produkt motsvarar krav enligt EU Förordning 2016/425 om personlig skyddsutrustning. EU försäkran om överensstämmelsen finns på Petzl.com.
- Du måste ha en räddningsplan och medel för att snabbt genomföra den om problemen skulle uppstå vid användning av denna utrustning.
- Systemets förankringspunkt bör vara ovanför användaren och skall uppfylla kraven i standarden EN 795 (minsta hållfasthet 12 kN).
- I ett fallskydds-system är det viktigt att kontrollera den erforderliga frihöjden under användaren före varje användning för att undvika kontakt med marken eller kollision med ett hinder vid ev. fall.
- Se till att ankarpunkterna är korrekt placerade för att minska risken för, och höjden av, ett fall.
- En fallskyddssele är den enda tilltåna utrustningen för att stötta kroppen i ett fallskydds-system.
- När flera olika utrustningsdelar används ihop kan en farlig situation uppstå när ena delens säkerhetsfunktion kan påverkas av säkerhetsfunktionen hos en annan del.
- VARNING: Se till att produkterna inte skrapar emot skrovliga eller vassa ytor.
- Användare måste vara friska för att utföra aktiviteter på hög höjd. VARNING: att hänga fritt utan att röra på sig (t ex vid medvetelöshet) längre perioder i sele kan leda till allvariga skador eller dödsfall.
- Användarinstruktionerna för varje del i utrustningen som används ihop med denna produkt måste följas.
- Bruksanvisningen för denna utrustning måste finnas tillgänglig på det språk som talas i det land där produkten ska användas.
- Se till att markeringarna på produkten är läsliga.

När produkten inte längre ska användas:

VARNING: i extremfall kan produkten behöva kasseras efter ett enda användningstillfälle, beroende på hur och var den använts och vad den utsatts för (tuffa miljöer, hårt, vassa kanter, extrema temperaturer, kemikalier, etc.). Produkten måste kasseras när:

- Den är över 10 år gammal och gjord av plast eller textil.
- Den har blivit utsatt för ett större fall eller kraftig belastning.
- Den inte klarar inspektionen. Du tvivlar på dess skick.
- Du inte helt och hållet känner till dess historia.
- När den blir omodern pga ändringar i lagstiftningen, nya standarder, ny teknik eller är inkompatibel med annan utrustning etc.

Förstör dessa produkter för att undvika framtida bruk.

Ikoner:

A. Livslängd; **10 år** - **B.** Märkning - **C.** Godkända temperaturer - **D.** Försiktighetsåtgärder användning - **E.** Rengöring/desinfektion - **F.** Torkning - **G.** Förhåring/Transport - **H.** Underhåll - **I.** Ändringar/repairationer (ej tillåtna utanför Petzls lokalitet, undantaget reservdelar) - **J.** Frågor/kontakt

3 års garanti

Mot alla material- och tillverkningsfel. Undantag: normalt slitage, rost, modifiering eller ändringar, felaktig förvaring, dåligt underhåll, försumlighet eller felaktig användning.

Varningsymboler

- Situation som påvisar en överhängande risk för allvarig skada eller dödsfall.
- Exponering för möjlig risk för olycka eller skada.
- Viktig information gällande produktens funktion eller prestation.
- Inkompatibilitet av utrustning.

Spårbarhet och märkning

a. Kontrollorgan som verifierar tillverkning av denna PPE - b. Testorgan som utför EU-typstet - c. Spårbarhet: datamatris - d. Storlek - e. Serienummer - f. Tillverkningsår - g. Tillverkningsmånad - h. Batchnummer - i. Individuell identifiering - j. Standarder - k. Läs användarinstruktionerna noga - l. Modellidentifikation - m. Tillverkningsdatum - n. Tillverkarens adress

FI

Nämä käyttöohjeet ohjeistavat, miten käyttää varusteita oikein. Vain jotkin tekniikat ja käyttötavat on esitelty. Varoitusymbolit antavat tietoa joistain varusteiden käyttöön liittyvistä vaaroista, mutta on mahdolltona mainita ne kaikki. Tarkista päivitykset ja lisätiedot osoitteesta Petzl.com.

Olet itse vastuussa siitä, että huomioit varoitukset ja käytät varusteita oikein. Tämän varusteen väärinkäyttö lisää vaaratilanteiden riskiä. Ota yhteyttä Petzlin, jos olet epävarma tai jos et täysin ymmärrä näitä ohjeita.

1. Käyttötarkoituis

Tämä varuste on putoamissuojaukseen käytettävä henkilökohtainen suojavaruste (henkilösuojain).

Putoamissuojain-kokovartalovaljaat.

Täitä tuotteita ei saa kuormittaa yli sen kestokyvyn, eikä sitä saa käyttää mihinkään muuhun tarkoitukseen kuin siihen, mihin se on suunniteltu.

Vastuu

VAROITUS

Toiminta, jossa tätä varustetta käytetään on luonteeltaan vaarallista. Olet vastuussa omista teoistasi, päätöksistäsi ja turvallisuudestasi.

Ennen tämän varusteen käyttämistä sinun pitää:

- Lukea ja ymmärtää kaikki käyttöohjeet.
- Hankkia käyttöä varten erikoiskoulutus.
- Tutustua sen käyttökelppoisuuteen ja rajoituksiin.
- Ymmärtää ja hyväksyä tähän liittyvät riskit.

Näiden varoitusten huomiotta jättäminen saattaa johtaa vakavaan loukkaantumiseen tai kuolemaan.

Täitä tuotteita saavat käyttää vain pätevä ja vastuulliset henkilöt tai henkilöt, jotka ovat päteviä ja vastuullisen henkilön välittömän valvonnan ja silmälläpidon alaisia. Olet vastuussa teoistasi, päätöksistäsi sekä turvallisuudestasi ja sinä kannat seuraukset näistä. Jos et ole kykenevä tai oikeutettu ottamaan tätä vastuuta, tai jos et ymmärrä täysin näitä ohjeita, älä käytä tätä varustetta.

2. Osaluettelo

(1) A/2-rintakiinnityspiste, (2) Selkäkiinnityspiste, (3) Olkahihnat, (4) Jalcalenkin FAST-solki NEWTON EASYFIT -valjaissa, (4 bis) Jalcalenkin DOUBLEBACK-solki NEWTON-valjaissa, (5) Rintahihnan FAST-solki, (6) Joustavat pidikkeet, (7) Varustelenkki, (8) Liivi (NEWTON EASYFIT), (9) Putoamisenilmaisin.

Päämateriaalit:

Hihnat: polyesteri.
FAST- ja DOUBLEBACK-soljet: teräs.

Selkäkiinnityspiste: alumiiniseos.

3. Tarkastuskohteet

Varusteitesi luotettavuus vaikuttaa turvallisuuteesi.

Petzl suosittelee tekemään asiantuntijan toimesta tarkastuksen vähintään kerran vuodessa (riippuen kyseisen valtion säädöksistä sekä käyttöolosuhteista). Noudata osoitteessa Petzl.com annettuja ohjeita. Kirjaa tulokset henkilösuojaimen tarkastuslomakkeeseen: tyyppi, malli, valmistajan yhteystiedot, sarja- tai yksilönumero, ongelmat, kommentit, tarkastajan nimi ja allekirjoitus, päivämäärät: valmistuksen, oston, ensimmäisen käyttökerran, seuraavaan määräaikaistarkastuksen.

Ennen jokaista käyttöä

Tarkasta hinnat kiinnityskohtien, säätöoskien ja turvatikkausten kohdalta. Tutki ettei niissä ole viilloja ja etteivät ne ole kuluneet tai vaurioituneet käytön, kuumuuden tai kemikaalien vuoksi. Varmista erityisen huolellisesti, etteivät kuidut ole leikkautuneet. Varmista, että FAST-soljet toimivat moitteettomasti.

Käytön aikana

On tärkeää tarkastaa tuotteen kunto ja sen liittyminen järjestelmän muihin välineisiin säännöllisesti. Varmista että kaikki varusteet ovat oikeassa asennossa toisiansa nähden.

4. Yhteensopivuus

Varmista tuotteen yhteensopivuus muiden käytämässäsi järjestelmän osien kanssa (yhteensopivuus = hyvä toimivuus yhdessä käytettynä).

Väljään kanssa käytettävien varusteiden tulee noudattaa kunkin maan sen heitkisiä standardeja (esim. EN 362 -sulkenkaat).

5. Valjaan pukeminen ja säätäminen

- Taittele ylimääräiset hinnat litteiksi ja laita ne pidikkeisiin.

- Varo ulkopuolisia kappaleita, jotka saattavat estää FAST-solkien toiminnan (piikkiväet, hiekka, vaatteet jne.). Varmista, että soljet ovat kunnolla kiinni.

Sääto ja roikkimukoe

Valjaat on säädettävä niin, että ne istuvat tukevasti. Tämä vähentää loukkaantumisenriskiä putoamistilanteessa. Sinun tulee kokeilla liikkumista valjaissa ja roikkua niiden varassa jokaisesta kiinnityspisteestä varusteidasi kanssa varmistaaksesi, että valjaat istuvat hyvin, ovat riittävä mukavat odotettavissa olevaa käyttöä silmällä pitäen ja että säädöt on tehty parhaalla mahdollisella tavalla.

6. EN 361: 2002 -putoamissuojainvaljaat

EN 363 -standardin (henkilökohtaiset putoamisen pysäyttävät järjestelmät) mukaisen putoamisen pysäyttävän järjestelmän osana käytettävät kokovartalovaljaat putoamisen pysäyttämiseen. Varustetta on käytettävä yhdessä EN 795 -ankkurien, EN 362 -sulkenkaiden, EN 355 -nyrkäysvaimentimen jne. kanssa.

6A. Rintakiinnityspiste

6B. Selkäkiinnityspiste

Ainoastaan näitä kiinnityspisteitä saa käyttää putoamisen pysäyttävän järjestelmän (esim. liikkuvan köystärinimen, nyrkäysvaimentimen tai muun EN 363 -standardissa kuvatun järjestelmän) kiinnittämiseen. Tunnistamisen helpottamiseksi nämä pisteet on merkitty "A"-kirjaimella.

Turvaetäisyys: vapaa tila käyttäjän alapuolella

Turvaetäisyys käyttäjän alapuolella pitää olla riittävä, jottei käyttäjä putoamishetkellä iskeydy maahan/rakenteisiin. Yksityiskohtaiset ohjeet käytettävien laskemiseen löytyvät muuten osien (nyrkäysvaimentimet, liikkuva putoamisen pysäyttäjät jne.) käyttöohjeista.

7. LIFT-kiinnityspiste

8. Varustelenkit

Varustelenkkejä saa käyttää vain varusteiden kantamiseen.
VAROITUS, VAARA: älä koskaan käytä varustelenkkejä laskeutumiseen, henkilöön varmistamiseen, köysi kiinnitykseen tai ankkurointiin.

9. Lisätietoa

Tämä tuote täyttää EU:n henkilönsuojainasetuksen 2016/425 vaatimukset. EU-vaatimustenmukaisuusvaakuutus on saatavilla osoitteessa Petzl.com.

- Sinulla on oltava pelastussuunnitelma ja nopeasti toteutettavat pelastuskeinot, jos tämän varusteen käytön aikana ilmaantuu ongelmia.

- Järjestelmän ankuriipisteen tulisi mieluiten sijaita käyttäjän yläpuolella, ja sen tulisi täyttää EN 795 -standardin vaatimukset (minimikestävyyt 12 kN).

- Putoamisen pysäyttävässä järjestelmässä on erityisen tärkeää tarkistaa vaadittava turvaetäisyys käyttäjän alla ennen jokaista käyttöä, jotta välttään sitä, että käyttäjä putoamistilanteessa iskeytyi maahan jotta joihinkin esteeseen.

- Varmista että ankkuriipisteellä on asianmukainen sijainti välttääksesi riskejä ja minimoidaksesi putoamismatkan.
- Putoamissuojainkokoväljaat ovat ainoa hyväksytyt väline, jolla tuetaan kehoa putoamisen pysäyttävässä järjestelmässä.
- Kun useita varusteosia käytetään yhdessä, yhden varusteen turvatuominto saattaa häiritä toisen varusteen turvatuomintoa, mikä voi johtaa vaaratilanteeseen.
- VAROITUS: älä sall tuotteiden hiertyvän naarmuttavin pintoihin tai terävin reunoihin.
- Käyttäjien täytyy soveltua lääketeieteellisen kuntonsa puolesta toimintaan korkealla. VAROITUS, VAARA: henkilöinen väljäiden varassa roikkuminen saattaa johtaa vakavaan loukkaantumiseen tai kuolemaan.

- On noudatettava kaikkien tämän tuotteen kanssa käytettävien varusteiden tuotekohtaisia käyttöohjeita.

- Tämän varusteen käyttäjille on annettava käyttöohjeet sen maan kielellä, jossa varustetta tullaan käyttämään.

- Varmista että tuotteen merkinnät ovat luettavissa.

Miloin varusteet poistetaan käytöstä:

VAROITUS: erikoistapauksissa saatat joutua poistamaan tuotteen käytöstä vain yhden ainoan käyttökerran jälkeen. Tämä riippuu käytön rasittavuudesta ja käyttöolosuhteista (ankarat olosuhteet, merympäristö, terävät reunat, äärimmäiset lämpötilat, kemikaali...).

Tuote on poistettava käytöstä, kun:

- Se on yli 10 vuotta vanha ja tehty muovista tai tekstileistä.
- Se on altistunut rajulle pudotukselle (tai raskaalle kuormitukselle).
- Se ei läpäise tarkastusta tai sinulla on pienikin epäily sen luotettavuudesta.
- Et tunne sen käyttöhistoriaa täysin.

- Se vanhenee lainsäädännön, standardien, teknikoiden trms. muuttumisen vuoksi tai kun se tulee yhteensopimattomaksi muiden varusteiden kanssa. Tuhoa käytöstä poistetut varusteet, jottei kukaan käytä niitä enää.

Ikoni:

A. Käyttökä: 10 vuotta - **B. Merkinnät** - **C. Hyväksytyt käyttölämpötilat** - **D. Käytön varoitomet** - **E. Puhdistus/desinfiointi** - **F. Kuvaaminen** - **G. Säilytys/ kuljetus** - **H. Huolto** - **I. Muutokset/korjaukset** (kielelliset muiden kuin Petzlin toimesta, ei koske varaosia) - **J. Kysymykset/yhteydenotto**

3 vuoden takuu

Kattaa kaikki materiaali- ja valmistusvat. Takuuseen eivät kuulu: normaali kuluminen, happeutuminen, varusteeseen tehdyt muutokset, virheellinen säilytys, huono hoito ja välittömyttömyyden tai sellaisen käytön aiheuttamat vauriot, johon tuotetta ei ole suunniteltu.

Varoitussymbolit

1. Tilanne jossa on vakava loukkaantumisen tai kuoleman vaara. 2. Onnettomuus-tai loukkaantumisaara. 3. Tärkeää tietoa tuotteesi toiminnasta tai suorituskyvystä. 4. Tuotteiden yhteensopimattomuus.

Jäljitettävyyys ja merkinnät

a. Tämän henkilösuojaimen valmistusta valvova taho - b. EU-tyypitarkastuksen suorittava taho - c. Jäljitettävyyys: tietomatriisi - d. Koko - e. Sarjanumero - f. Valmistusvuosi - g. Valmistuskuukausi - h. Eränumero - i. Yksilöllinen tunnistie - j. Standardit - k. Lue käyttöohjeet huolellisesti - l. Mallin tunnistekoodi - m. Valmistuspäivämäärä - n. Valmistajan osoite

NO

Denne bruksanvisningen forklarer hvordan du bruker utstyret på korrekt måte. Kun enkelte teknikker og bruksmetoder er beskrevet.

Advarselsymbolene gir informasjon om enkelte potensielle farer som er forbundet med bruk av utstyret, men det er umulig å beskrive alle potensielle farer. Oppdateringer og tilleggsinformasjon finner du på Petzl.com. Du er selv ansvarlig for å forstå og ta hensyn til disse advarelsene, og for å bruke utstyret på korrekt måte. Feil bruk av utstyret vil medføre ytterligere risiko. Kontakt Petzl dersom du er tvil, eller dersom du ikke forstår disse bruksanvisningene.

1. Budsomsråde

Personlig verneutstyr (PVU) for fallsikring.

Full kroppssele for fallsikring.

Produktet må ikke brukes utover dets begrensninger eller i andre situasjoner som det ikke er beregnet for.

Ansvar

ADVARSEL

Aktiviteter som involverer bruk av dette produktet er farlige.

Du er selv ansvarlig for dine egne handlinger og avgjørelser og din egen sikkerhet.

For du tar i bruk utstyret, må du:

- Lese og forstå alle bruksanvisningene.
- Sørgre for å få spesifikk opplæring i hvordan produktet skal brukes.
- Gjøre deg kjent med produktet, og tilegne deg kunnskap om dets kapasitet og begrensninger.
- Forstå og akseptere risikoen i aktiviteter som involverer bruk av produktet.

Manglende respekt for bare ett av disse punktene kan medføre alvorlig personskade eller død.

Dette produktet skal kun brukes av kompetente og ansvarlige personer, eller under direkte tilsyn av en kompetent og ansvarlig person.

Du er selv ansvarlig for dine egne handlinger, avgjørelser og din egen sikkerhet, og du tar selv på deg ansvaret for dette. Dersom du ikke er i stand til å ta på deg dette ansvaret eller dersom du ikke forstår bruksanvisningene, skal du ikke bruke utstyret.

2. Liste over deler

(1) A/2 fremre tilkoblingspunkt, (2) Bakre tilkoblingspunkt, (3) Skulderstropper, (4) FAST spennre for lårlokke på NEWTON EASYFIT, (4 bis) DOUBLEBACK spennre for lårlokke på NEWTON, (5) FAST fremre justeringsspenne, (6) Elastiske båndholdere, (7) Utstyrsløkke, (8) Væst (NEWTON EASYFIT), (9) Indikator for fallrykk.

Hovedmaterialer:

Bånd: polyester.

FAST og DOUBLEBACK spennre: stål.

Høyt tilkoblingspunkt bak: aluminiumslegering

3. Kontrollpunkter

Din sikkerhet avhenger av at utstyret du bruker er i god stand.

Petzl anbefaler at en grundig kontroll blir gjort av en kompetent person minst én gang årlig (avhengig av gjeldende regelverk i ditt land og hvordan du bruker utstyret).
Følg prosedyrene som er beskrevet på Petzl.com. For resultatene inn i et PVU-kontrollskjema: utstyrstype, modell, navn og kontaktinformasjon på produsent, serie- eller uniknummer, datoer: produksjonsdato, kjøpsdato, dato for når produktet ble tatt i bruk, neste periodiske kontroll, kommentarer og markerte feil, kontrollørens navn og signatur og dato for neste planlagte kontroll.

For du bruker produktet

Sjekk alltid bånd ved tilkoblingspunkter, justeringsspenner og ved bærende sømmer. Se etter kutt, slitasje, bulker og skade forårsaket av bruk, varme, kjemikalier, osv. Se spesielt etter avkuttede tråder.

Sjekk at FAST-spennene fungerer som de skal.

Hver gang produktet brukes

Det er viktig å jevnlig kontrollere at produktet fungerer som det skal og at produktets koblinger til andre elementer i systemet fungerer. Forsikre deg om at alle elementene er riktig posisjonert i forhold til hverandre.

4. Kompatibilitet

Kontrollér at produktet er kompatibel med de andre elementene i systemet (kompatibelt = at produktet fungerer som det skal sammen med de andre elementene).

Utstyr som brukes sammen med selen må være godkjent i henhold til standarder som gjelder i ditt land (f.eks. karabinere godkjente i henhold til EN 362).

5. Ta på deg selen

- Fest overflomske bånd i båndholderne. Sørg for at de ligger flatt.

- Vær oppmerksom på fremmedelementer som kan hindre FAST-spennene i å fungere som de skal (småstein, sand, klær o.l.). Sjekk at spennene er riktig fastspente.

Tilpasning og funksjonstest

Selen må sitte tett på kroppen. Dette vil redusere risikoen for skader ved et eventuelt fall.

Du må bevege deg i selen og prøve å henge i den fra alle tilkoblingspunktene for å være sikker på at den er riktig tilpasset. Selen bør være komfortabel å ha på i de tiltenkte arbeidsposisjonene.

6. EN 361 : 2002 sele for fallsikring

Kroppssele for bruk ved fallsikring som er i henhold til EN 363 (personlig verneutstyr mot fall fra høyder). Den må brukes sammen med forankringspunkt, løsbare karabinere og falldempere som er godkjent i henhold til kravene i hiv. EN 795, EN 362 og EN 355 osv.

6A. Tilkoblingspunkt på brystet

6B. Tilkoblingspunkt på ryggen

Bruk kun disse tilkoblingspunktene for tilkobling til et fallsikringsssystem. Eksempler på fallsikringsssystemer er bl.a. løpebremsler, falldempere eller andre systemer beskrevet i EN 363. Tilkoblingspunktene er merket med bokstaven A for at de skal være lett synlige.

Klaring: Tilstrekkelig klaring under brukeren

Sørg for at det er tilstrekkelig klaring under brukeren for å unngå sammenstøt med struktur eller underlag ved et eventuelt fall. Nøyaktige beregninger for klaring er angitt i de tekniske spesifikasjonene for de ulike utstyrstypene (falldempere, løpebremsler, osv.).

7. Tilkoblingspunkt for LIFT

8. Utstyrsløkker

Utstyrsløkkene må kun brukes til å organisere utstyr.

ADVARSEL, FARE: Bruk aldri utstyrsløkker til sikring, nedfiring, innbinding eller forankring av en person.

9. Tilleggsinformasjon

Deite produktet er godkjent i henhold til kravene i EU regulativ 2016/425 for personlig verneutstyr. EU samsvarserklæringen er tilgjengelig på Petzl.com.

- Forutse eventuelle hendelser og ha en plan for hvordan du vil skaffe hjelp dersom du kommer i vanskeligheter.

- Systemets forankringspunkt må fortrinnsvis være plassert ovenfor posisjonen til brukeren, bor være i henhold til kravene i EN 795 og må ha en minimum belastningstoleranse på 12 kN.

- Ved bruk av fallsikringsystemer må det alltid være tilstrekkelig klaring under brukeren for å unngå sammenstøt med bakken eller andre strukturer ved et eventuelt fall.

- Sørg for at forankringen er korrekt plassert for å redusere risikoen for, og lengden på, et eventuelt fall.

- Kun godkjente fallsikringsselel kan brukes i et fallsikringsssystem.

- Ved bruk av flere systemer samtidig kan farlige situasjoner oppstå dersom ett av systemene påvirker sikkerhetsfunksjoner i de andre systemene.

- ADVARSEL: Påse at produktet ikke gnisser mot materialer med slipeeffekt eller skarpe kanter.

- Brukere må være i medisinsk forsvarlig stand til å drive med aktivitet i høyden.

ADVARSEL: Det å henge ubevegelig i en sele kan medføre skade eller død.

- Bruksanvisningene som følger med hver del av disse produktene må følges nøye.

- Bruksanvisningene må leveres på språket som benyttes i brukslandet.

- Påse at produktets merkinger er synlige og leselige.

Når skal utstyret kasseres:

VIKTIG: Spesielle hendelser kan begrense produktets levetid til kun én gangs bruk. Eksempler på dette er eksposering for barskt klima, saltvann, skarpe kanter, ekstreme temperaturer, kjemiske produkter osv.

Et produkt må kasseres når:

- Det er eldre enn 10 år og består av plast eller tekstiler.
- Det har tatt et kraftig fall eller stor belastning.
- Det blir ikke godkjent i kontroll. Du er i tvil om det er pålitelig.
- Du ikke kjemper produktets fullstendige historie.
- Det blir foreldet på grunn av utvikling og endring av lovtekster, standarder, bruksteknikker, og når det blir inkompatibelt med annet utstyr osv.

Destruer disse produktene for å hindre videre bruk.

Symboler:

A. Levetid: 10 år - B. Merking - C. Temperaturbegrensninger - D.

Forholdsregler for bruk - E. Rengjøring/desinfeksjon - F. Tørring - G.

Oppbevaring/transport - H. Vedlikehold - I. Modifikasjoner/reparasjoner (som ikke er godkjent av Petzl er forbudt, med unntak av når det gjelder utbyttbare deler)

- J. Sporsmål/kontakt oss

3 års garanti

På alle materielle feil og fabrikasjonsfeil. Følgende dekkes ikke av garantien: normal slitasje, oksidering, endringer eller modifikasjoner, feil lagring, dårlig vedlikehold eller annen bruk enn det produktet er beregnet for.

Advarselsymboler

1. Situasjonen skaper overhengende fare for alvorlig skade eller død. 2. Eksposering for potensiell ulykke eller skade. 3. Viktig informasjon om produktets funksjon og virkemåte. 4. Utstyret er ikke kompatibel.

Sporbarhet og merking

a. Instansen som godkjenner produsenten av dette PVU - b. Teknisk kontrollorgan som utfører EU-godkjenningen - c. Sporbarhet: identifikasjonsmåte - d. Størrelse - e. Serienummer - f. Produksjonsår - g. Produksjonsmåned - h. Batch-nummer - i. Individuelt identifikasjonsnummer - j. Standard - k. Les bruksanvisningen grundig - l. Modellidentifikasjon - m. Produksjonsdato - n. Produsentens adresse

CZ

Tyto pokyny vysvětlují, jak správně používat vaše vybavení. Popsány jsou pouze některé techniky a způsoby použití.

Variující symboly upozorňují na některá potenciální nebezpečí spojená s použitím vašeho vybavení, ale není možné uvést všechny případy. Navštivte Petzl.com a sledujte aktualizace a doplňkové informace.

Vaši odpovědnost je věnovat pozornost každému upozornění a používat vaše vybavení správným způsobem. Nesprávné použití tohoto vybavení zvýší nebezpečí. Máte-li jakékoli pochybnosti nebo obtíže s porozuměním návodu, kontaktujte firmu Petzl.

1. Rozsah použití

Tento výrobek je osobní ochranný prostředek (OOP) používaný při ochraně proti pádu.

Celotělový zachycovací postroj.

Zařízení tohoto výrobku nesmí překročit uvedenou hodnotu pevnosti, výrobek nesmí být používán jiným způsobem, než pro který je určen.

Zodpovědnost

UPOZORNĚNÍ

Činnosti zahrnující používání tohoto výrobku jsou z podstaty nebezpečné. Za své jednání, rozhodování a bezpečnost zodpovídáte sami.

Před použitím tohoto výrobku je nutné:

- Přesčit si a prostudovat celý návod k použití.

- Nacvičit správné používání výrobku.

- Za své činy, rozhodnutí a bezpečnost zodpovídáte sami a stejně jste si vědomi možných následků. Jestliže nejste schopni, nebo nejste v pozici tuto zodpovědnost přjmout, nebo pokud nerozumíte jakékoli z těchto instrukcí, výrobek nepoužívejte.

2. Popis čáští

(1) A/2 hrudní připojovací bod, (2) Žádový připojovací bod, (3) Ramenní popruhy, (4) Přezka nožních popruhů FAST u postroje NEWTON EASYFIT, (4 bis) Přezka nožních popruhů DOUBLEBACK u postroje NEWTON, (5) Přezka hrudního popruhu FAST, (6) Elastické přidržovače, (7) Poutko na materiál, (8) Vesta (NEWTON EASYFIT), (9) Indikator pádu.

Hlavní materiály:

Popruhy: polyester.

Přezky FAST a DOUBLEBACK: ocel.

Žádový připojovací bod: slitina hliníku.

3. Prohlídka, kontrolní body

Vaše bezpečnost závisí na neporušenosti vašeho vybavení.

Petzl doporučuje hloubkové revize odborně způsobilou osobou nejméně jedenkrát za 12 měsíců (v závislosti na aktuální legislativě ve vaší zemi, a na podmínkách použití). Postupujte dle kroků uvedených na Petzl.com. Výsledky revize zaznamenejte ve vašem formuláři pro revize OOP: typ, model, kontakt na výrobce, sériové nebo kusové číslo, datum: výroby, prodeje, prvního použití, další periodické revize; problémy, poznámky, jméno a podpis inspektora.

Před každým použitím

Zkontrolujte stav popruhů v místech připojovacích bodů, u nastavovacích přezek a bezpečnostních švů. Zaměřte se na řezy, opotřebení a poškození vzniklé používáním, vysokou teplotou či chemikáliemi ... Zvláštní pozornost věnujte přetřženým nitím. Ověřte si správnou funkčnost nychlospon FAST.

Během používání

Je důležité pravidelně kontrolovat stav výrobku a jeho spojení s ostatními prvky systému. Vždy se přesvědčte, jsou-li všechny součásti systému navzájem ve správné poloze.

4. Slučitelnost

Ověřte si slučitelnost tohoto výrobku s ostatními prvky vašeho systému při daném použití (slučitelnost = dobrá součinnost).

Vybavení používané s vaším postrojem musí splňovat evropské normy pro vaši zemi (např. EN 362 karabiny).

5. Obléknutí a nastavení úvazku

- Nezapoměte správně založit přesahující popruhy (naplocho poskládané) do přidržovače.

- Pozor na cizí předměty, které by mohly způsobit nefunkčnost nychlospon FAST (kamínky, písek, oděv...). Proveřte správnou funkčnost a dotažení přezek.

Nastavení a zkouška zavešení

Postroj musí být nastaven tak, aby pohodlně padnul a snížil riziko poranění v případě pádu.

Zavěste se v postroji s vaším vybavením, použijte postupně všechny připojovací body, vykouzkejte si pohyby všemi směry a ve všech polohách, ověřte si zda vám postroj dobře padne a poskytuje dostatečné pohodlí pro požadovaný způsob použití a že je optimálně nastaven.

6. EN 361 : 2002 zachycovací postroj

Celotělový postroj pro zachycení pádu, součastí systému zachycení pádu dle normy EN 363 (osobní systémy zachycení pádu). Smí být používán v kombinaci s kotvicím zařízením EN 795, spojkami s pojisktou zámku EN 362, tlumiči pádu EN 355, apod.

6A. Hrudní připojovací bod

6B. Žádový připojovací bod

Pouze tyto dva body lze použít pro připojení systému zachycení pádu, například pohyblivý zachycovací pádu, tlumič pádu a ostatní systémy definované v EN 363. Pro snadnou identifikaci jsou tyto body označeny písmenem A.

Minimální bezpečná hloubka: volný prostor pod uživatelem

Prostor volné hloubky pod uživatelem musí být dostatečný, aby v případě pádu nedošlo k nárazu na jakoukoliv překážku. Specifické informace o výpočtech minimální bezpečné hloubky jsou uvedeny v návodech k použití ostatních prvků systému zachycení pádu (tlumiče pádu, pohyblivý zachycovač pádu ...).

7. Připojovací bod LIFT

8. Poutka na materiál

Poutka na materiál jsou určena pouze pro nošení a organizování pomůček. POZOR, NEBEZPEČÍ: poutka na materiál nikdy nepoužívejte k jštění, slaňování, navazování ani připojování do kotvicího bodu.

9. Doplňkové informace

Tento produkt splňuje Nařízení (EU) 2016/425 o osobních ochranných prostředcích. Prohlášení o shodě EU je dostupné na Petzl.com.

- Musíte mít zachránny plán a prostředky pro jeho rychlou realizaci v případě obtíží vzniklých při používání tohoto vybavení.

- Kotvici zařízení/bod by se měl přednostně nacházet nad polohou uživatele a měl by splňovat požadavky normy EN 795 (minimální pevnost 12 kN).

- V systému zachycení pádu je důležité před použitím zkontrolovat požadovanou volnou hloubku pod uživatelem, aby se v případě pádu předešlo nárazu na překážku, nebo na zem.

- Zkontrolujte správnou polohu kotvicího bodu, aby bylo minimalizováno nebezpečí a délka pádu.

- Zachycovací postroj je jediný povolený prostředek pro ochranu těla v systému zachycení pádu.

- Jestliže používáte různé části výstroje, může nastat nebezpečná situace, ve které je zabezpečovací funkce jedné součásti narušena funkcí jiné součásti výstroje.

- POZOR: Vyvarujte se odírání tohoto výrobku o drsné povrchy a ostré hrany.

- Uživatele provádějící aktivitu ve výšce a nad volnou hloubkou musí být v dobrém zdravotním stavu. UPOZORNĚNÍ: Netybné zavešení v postroji může způsobit vážné zranění nebo smrt.

- Je nutné dodržovat pokyny pro použití každého prostředku, který je použit ve spojení s tímto produktem.

- Návod k použití musí být dodán uživateli v jazyce té země, ve které bude vybavení používáno.

- Označení produktu udržujte čitelné.

Kdy vaše vybavení vyřadit:

POZOR: některé výjimečné situace mohou způsobit okamžité vyřazení výrobku již po prvním použití, to závisí na druhu, intenzitě a prostředí ve kterém je výrobek používán (znečištěné prostředí, ostré hrany, vysoké teploty, chemikálie, atd.). Výrobek musí být vyřazen pokud:

- Je starší než 10 let a vyroben z plastu nebo textílií.
- Byl vystaven těžkému pádu nebo velkému zatížení.
- Neprojde periodickou prohlídkou. Máte jakékoli pochybnosti o jeho spolehlivosti.
- Neznáte jeho úplnou historii použití.
- Se stane zastaralým vzhledem k legislativě, normám, technikám nebo slučitelnosti s ostatním vybavením, atd.

Takový produkt znehodnotte, abyste zamezili jeho dalšímu použití.

Piktogramy:

A. Životnost: 10 let - B. Označení - C. Povolené teploty - D. Bezpečnostní opatření - E. Čištění/dezinfekce - F. Sušení - G. Skladování/transport - H. Údržba - I. Úpravy/opravy (zakazány mimo provozovny Petzl, kromě výměny nezáhradních dílů) - **J. Dotazy/kontakt**

3 roky záruka

Na vady materiálů a vady vzniklé ve výrobě. Nevztahuje se na vady vzniklé: běžným opotřebením a roztržením, oxidací, úpravami nebo opravami, nesprávným skladováním, nedostatečnou údržbou, nedbalostí, nesprávným použitím.

Varovné symboly

1. Situace představující bezprostřední riziko vážného poranění nebo smrti. 2. Vystavení potenciálnímu riziku úrazu nebo poranění. 3. Důležité informace týkající se fungování nebo chování vašeho výrobku. 4. Neslučitelnost vybavení.

Sledovatelnost a značení

a. Organ kontrolující výrobu tohoto OOP - b. Zkušebna provádějící certifikační zkoušky EU - c. Sledovatelnost: označení - d. Velikosti - e. Výrobní číslo - f. Rok výroby - g. Měsíc výroby - h. Sériové číslo - i. Individuální identifikační číslo - j. Normy - k. Pozorně čtěte návod k používání - l. Identifikace typu - m. Datum výroby - n. Adresa výrobce

Niniejsza instrukcja przedstawia prawidłowy sposób używania waszego sprzętu. Zaprezentowane zostały niektóre techniki i sposoby użycia.

Symbole truppej części ostrzegają przed niektórymi niebezpieczeństwami związanymi z użyciem waszego sprzętu, ale nie jest możliwe wymienienie wszystkich zagrożeń. Należy sprawdzić uaktualnienia instrukcji oraz dodatkowe informacje na Petzl.com.

Użytkownik ponosi odpowiedzialność za stosowanie się do każdego ostrzeżenia oraz do prawidłowego użycia swojego sprzętu. Każde złe użycie tego sprzętu będzie prowadziło do powstania dodatkowych zagrożeń. W razie wątpliwości lub trudności zrozumieniu instrukcji należy się skontaktować z Petzl.

1. Zastosowanie

Sprzęt Ochrony Indywidualnej (SOI) chroniący przed upadkiem z wysokości. Uprząż kompletna chroniąca przed upadkiem z wysokości. Produkt nie może być poddawany obciążeniom przekraczającym jego wytrzymałość oraz stosowany do innych celów niż te, do których został przewidziany.

Odpowiedzialność

UWAGA
Wszelkie działania wymagające użycia tego produktu są z samej swej natury niebezpieczne.

Użytkownik ponosi odpowiedzialność za swoje działania, decyzje i bezpieczeństwo.

Przed użyciem produktu należy:

- Przeczytać i zrozumieć wszystkie instrukcje użytkowania.
- Zdobyć odpowiednie przeszkolenie dla prawidłowego użyciania tego produktu.
- Zapoznać się z produktem, z jego parametrami i ograniczeniami.
- Zrozumieć i zaakceptować potencjalne niebezpieczeństwo.

Nieprzestrzeganie lub zlekceważenie któregokolwiek z powyższych ostrzeżeń może prowadzić do poważnych uszkodzeń ciała lub do śmierci.

Produkt ten może być używany jedynie przez osoby kompetentne i odpowiedzialne lub pod bezpośrednią kontrolą takich osób.

Użytkownik ponosi odpowiedzialność za swoje działania, decyzje, bezpieczeństwo i odpowiada za konsekwencje. Jeżeli nie zamierza lub nie jest w stanie takiej odpowiedzialności i ryzyka podjąć, nie zrozumiał instrukcji użytkowania, nie powinien posługiwać się tym sprzętem.

2. Oznaczenia części

(1) Piersiowy punkt wpinania A/2, (2) Tylny punkt wpinania, (3) Szelki, (4) Klamra FAST na taśmie udowej NEWTON EASYFIT, (4 bis) Klamra DOUBLEBACK na taśmie udowej NEWTON, (6) Klamra FAST na taśmie piersiowej, (6) Elastyczne szelki, (7) Uchwył sprzątwy, (8) Kamizelka (NEWTON EASYFIT).

Materiały podstawowe:

Taśmy: poliester.

Klamry FAST i DOUBLEBACK: stal.

Tylny punkt wpinania: stop aluminium.

3. Kontrola, miejsca do sprawdzenia

Wasze bezpieczeństwo jest związane z niezawodnością sprzętu. Petzl zaleca przeprowadzanie dogłębnej kontroli przynajmniej raz na 12 miesięcy, przez osobę kompetentną (w zależności od prawodawstwa w waszym kraju oraz waszych warunków użytkowania). Należy przestrzegać procedur opisanych na Petzl.com. Na karcie kontrolnej waszego SOI należy zapisać rezultaty kontroli: typ sprzętu, model, nazwa i adres producenta lub dostawcy, numer serijny lub indywidualny, daty: produkcji, zakupu, pierwszego użycia, następnych kontroli, wady, uwagi, nazwisko i podpis kontrolera.

Przed każdym użyciem

Należy sprawdzić stan taśm przy punktach wpinania, klamer, szwów bezpieczeństwa.

Zwrócić uwagę na przecięcia i rozzerowania oraz uszkodzenia spowodowane wysoką temperaturą, kontaktam ze środkami chemicznymi itp. Uwaga na przecięte nici. Sprawdzić prawidłowe działanie klamer FAST.

Podczas użytkowania

Należy regularnie kontrolować stan produktu i jego połączenie z pozostałymi elementami systemu. Upewnić się co do prawidłowej - względem siebie - pozycji elementów wyposażenia.

4. Kompatybilność

Należy sprawdzić kompatybilność tego produktu z pozostałymi elementami systemu w określonym zastosowaniu (patrz właściwa dla produktu instrukcja). Elementy wyposażenia używane z waszą uprzężą muszą być zgodne z obowiązującymi normami (na przykład karabinki EN 362).

5. Zakładanie uprząży

- Schować nadmiar taśm w szelkach (dobrze złożyć).

- Należy zwracać uwagę na przedmioty, które mogą utrudniać działanie klamer FAST, jak zaschnięte błoto, kamienie, piasek, ubranie itp. Sprawdzić ich prawidłowe zablokowanie.

Regulacja i test wisenia

Uprząż musi być dopasowana blisko ciała, by zmniejszyć ryzyko zranienia podczas upadku.

Użytkownik powinien uprząż wypróbować: zrobić test wisenia na każdym z punktów wpinania, przejść kilka kroków, usiąść, zrobić parę skłonów i przysiadów. Tylko w ten sposób można sprawdzić czy uprząż ma odpowiednie rozmiary i czy jest wystarczająco wygodna.

6. Uprząż chroniąca przed upadkiem z wysokości, EN 361: 2002

Uprząż kompletna, element systemu chroniącego przed upadkiem z wysokości zgodnie z normą EN 363 (indywidualne systemy chroniące przed upadkiem z wysokości). Musi być stosowana w połączeniu z punktami stanowiskowymi EN 795, karabinkami z blokadą EN 362, absorberami energii EN 355 itd.

6A. Piersiowy punkt wpinania

6B. Tylny punkt wpinania

Wyłącznie te punkty wspinania służą do łączenia uprząży z systemem chroniącym przed upadkiem z wysokości jak np. absorber energii, przesuwny przyrząd autoasekuracyjny... systemy opisane w normie EN 363. Dla łatwiejszej identyfikacji, zostały oznaczone literą A.

Wolna przestrzeń pod użytkownikiem

Przestrzeń pod użytkownikiem na drodze jego potencjalnego upadku musi być pozbawiona jakichkolwiek przeszkód. Szczegółowe obliczenia wolnej przestrzeni znajdują się w instrukcjach innych elementów systemu (absorbery energii, przesuwny przyrząd autoasekuracyjny).

7. Punkt wpinania LIFT

8. Uchwyty sprzętowe

Uchwyty sprzętowe mogą być używane wyłącznie do podwieszania sprzętu. UWAGA, NIEBEZPIECZEŃSTWO: nie używać uchwytów sprzętowych do asekuracji, zjazdu, wspinania się, wiązania.

9. Dodatkowe informacje

Ten produkt jest zgodny z rozporządzeniem (UE) 2016/425 w sprawie środków ochrony indywidualnej. Deklaracja zgodności UE jest dostępna na Petzl.com.

- Należy przewidzieć odpowiednie sposoby ratownictwa do szybkiej interwencji w razie trudności.
- Punkt stanowiskowy powinien znajdować się nad użytkownikiem i spełniać wymagania normy EN 795 (wytrzymałość minimum 12 kN).
- W systemie chroniącym przed upadkiem z wysokości, przed każdym użyciem, niezbędne jest sprawdzenie wymaganej wolnej przestrzeni pod użytkownikiem, by w razie upadku uniknąć uderzenia o ziemię lub przeszkodę.
- Sprawdzić czy punkt stanowiskowy jest prawidłowo osadzony, aby zmniejszyć ryzyko i wysokość odpadnięcia.
- Uprząż chroniąca przed upadkiem z wysokości jest jedynym urządzeniem obejmującym ciało, które jest dozwolone do użycia w systemie chroniącym przed upadkiem z wysokości.
- Niebezpieczeństwo! Podczas użyciania wielu elementów wyposażenia, poszczególne przyrządy mogą nawzajem zakłócać prawidłowe, bezpieczne funkcjonowanie.
- UWAGA: należy zwracać uwagę by wasze produkty nie tarty o szorstkie czy ostre krawędzie.

- Nie uprawiać działalności wysokościowej, jeśli istnieją jakiegokolwiek medyczne przeciwwskazania. UWAGA: bezwładnie używanie w uprząży może doprowadzić do poważnych zaburzeń fizjologicznych lub śmierci.
- Dołączone do produktu instrukcje użytkowania muszą być zawsze przestrzegane.
- Użytkownikowi muszą być dostarczone instrukcje obsługi w języku jakiego się używa w kraju użytkowania.
- Upewnić się co do widoczności oznaczeń na produkcie.

Utylizacja:

UWAGA: w wyjątkowych okolicznościach może się zdarzyć, że jednorazowe użycie sprzętu spowoduje jego zniszczenie, np. kontakt z niebezpiecznymi substancjami chemicznymi, ekstremalnymi temperaturami, środowiskiem morskim, kontakt z ostrą krawędzią, duże obciążenia, poważne odpadnięcie itd. Produkt musi zostać wycofany jeżeli:

- Ma więcej niż 10 lat i zawiera elementy plastikowe lub tekstylne.
- Zaliczył mocny upadek (lub obciążenie).
- Rezultat kontroli nie jest satysfakcjonujący. Istnieje jakiegokolwiek podejrzenia co do jego niezawodności.
- Nie jest znana pełna historia użytkowania.
- Jeśli jest przestarzały (rozwoj) prawny, normatywny lub niekompatybilność z innym wyposażeniem itd.).

Należy zniszczyć wycofane produkty, by uniknąć ich przypadkowego użycia.

Piktogramy:

A. Czas życia: 10 lat - B. Oznaczenia - C. Tolerowane temperatury - D. Środki ostrożności podczas użytkowania - E. Czystczenie/deszynfkacja - F. Suszenie - G. Przechowywanie/transport - H. Konserwacja - I. Modyfikacje lub naprawy, wykonywane poza fabrykami Petzl, są zabronione (nie dotyczy części zamiennych) - J. Fytania/kontakt

Gwarancja 3 lata

Dotyczy wszelkich wad materiałowych i produkcyjnych. Gwarancji nie podlegają produkty: noszące cechy normalnego zużycia, zardzewiałe, przerabiane i modyfikowane, nieprawidłowo przechowywane, uszkodzone w wyniku wypadków, zaniedbań i zastosowań niezgodnych z przeznaczeniem.

Znaki ostrzegawcze

- Sytuacja grożąca nieuchronnym ryzykiem poważnego obrażenia lub śmierci.
- Narażenie na potencjalne ryzyko incydentu lub zranienia.
- Ważna informacja na temat działania lub parametrów waszego produktu.
- Niekompatybilność sprzętowa.

Identyfikacja i oznaczenia

a. Organ kontrolujący produkcję tego SOI - b. Jednostka notyfikowana do zapocząstowania procedury weryfikacji UE - c. Identyfikacja: datamatrix - d. Rozmiar - e. Numer indywidualny - f. Rok produkcji - g. Miesiąc produkcji - h. Numer partii - i. Identyfikator - j. Normy - k. Przeczytać uważnie instrukcje obsługi - l. Identyfikacja modelu - m. Data produkcji - n. Adres producenta

SI

V teh navodilih je razloženo, kako pravilno uporabljati vsako opremo. Opisane so samo nekatere tehnike in načini uporabe. Opozorilni simboli vas opozarjajo o nekaterih možnih nevarnostih, ki so povezane z uporabo vaše opreme, vendar je nemogoče opisati vse. Za posodobitve in dodatne informacije preverjajte Petzl.com.

Odgovorni ste za upoštevanje vsakega opozorila in pravilno uporabo vaše opreme. Kakršna koli napaka uporaba te opreme pomeni dodatno nevarnost. Če imate kakršen koli dvom ali težave z razumevanjem teh navodil, se obrnite na Petzl.

1. Področja uporabe

Izdelek sodi med osebno varovalno opremo (OVO) za zaščito pred padci.

Kompleten pas za ustavljanje padca.

Tega izdelka ne smete uporabljati preko njegovih zmogljivosti ali za kateri koli drug namen, kot je zasnovan.

Odgovornost

OPOZORILO

Aktivnosti, pri katerih uporabljate ta izdelek, so same po sebi nevarne. Sami ste odgovorni za svoja dejanja, odločitve in varnost.

Prad uporabo tega izdelka morate:

- prebrati in razumeti navodila za uporabo v celoti;
- ustrezno se usposobiti za njegovo uporabo;
- spoznati se z možnostmi in omejitvami izdelka;
- razumeti in sprejeti z uporabo izdelka povezano tveganje.

Neupoštevanje katerega koli od teh opozoril lahko povzroči resno poškodbo ali smrt.

Izdelek lahko uporabljajo le pristojne in odgovorne osebe ali tisti, ki so pod neposredno in vizualno kontrolo pristojne in odgovorne osebe. Odgovorni ste za svoja dejanja, odločitve in varnost in prevzimate njihove posledice. Če niste pripravljeni ali se ne čutite sposobne prevzeti odgovornosti ali ne razumete katerega od teh navodil, ne uporabljajte tega izdelka.

2. Poimenovanje delov

(1) A/2 prsno navezovalno mesto, (2) hrbtno navezovalno mesto, (3) ramenska trakova, (4) FAST sponka za nožno zanko na NEWTON EASYFIT pasu, (4bis) DOUBLEBACK sponka za nožno zanko na NEWTON pasu, (5) FAST sponka na prsnem traku, (6) elastična držala, (7) zanka za opremo, (8) telovnik (NEWTON EASYFIT), (9) indikator ustavljanja padca

Glavni materiali:

Trakovi: poliester.

FAST in DOUBLEBACK sponke: jeklo

Hrbtno navezovalno mesto: aluminijeva zlitina.

3. Preverjanje, točke preverjanja

Vaša varnost je povezana z neoporečnostjo vaše opreme.

Petzl priporoča podoben pregled, ki ga opravi pristojna oseba najmanj enkrat na vsakih 12 mesecev (odvisno od veljavnih predpisov v vaši državi in vaših pogojev uporabe). Sledite postopkom, ki so opisani na Petzl.com. Rezultate preverjanja vpišite v vaš obrazec pregleda OVO: tip, model, kontaktne informacije proizvajalca, serijsko ali individualno številko, datume izdelave, nakupa, prve uporabe, naslednjega periodičnega pregleda, težave, opombe, ime pregledovalca in podpis.

Prad vsako uporabo

Preverite trakove na navezovalnih mestih, na sponkah za nastavitve ter varnostne šive.

Bodite pozorni na zareze, opombe in poškodbe izdelka, ki bi nastali zaradi uporabe, vročine, kemikalij... Še posebej morate biti pozorni na prerezane šive.

Preverite pravilno delovanje FAST sponk.

Med uporabo

Pomembno je, da redno preverjate stanje izdelka in njegovo povezavo z drugo opremo v sistemu. Zagotovite, da so različni kosi opreme med seboj pravilno nameščeni.

4. Skladnost

Preverite skladnost tega izdelka z ostalimi elementi sistema, ki jih uporabljate (skladnost = dobro vzajemno delovanje).

Oprema, ki jo uporabljate z vašim pasom, mora biti skladna z veljavnimi standardi v vaši državi (npr. EN 362 vponke).

5. Namestitev in nastavitve pasu

- Poskrbite, da je ostank traku pravilno pospravljen (plosko zložen) v držala.
- Bodite pozorni na tuje, ki lahko ovirajo delovanje FAST sponk (npr. pesek, mivka, obleka...). Preverite, da so sponke pravilno zapete.

Nastavitve in test visenja

Pas mora biti nastavljen udobno, da v primeru padca zmanjša tveganje poškodbe. Uporabiti mora z gibanjem in prostim visenjem in vseh navezovalnih mestih z opremo preveriti pravilno prileganje izdelka, si zagotoviti ustrežno udobje za predvideno uporabo in najboljše prileganje.

6. EN 361: 2002 pas za ustavljanje padca

Kompleten pas za ustavljanje padca, sestavni del sistema za ustavljanje padca v skladu s preskusom tipa EN 363 (osebni sistem za ustavljanje padca). Uporabljeni so morja skupaj z EN 795 sidrišči, EN 362 vponkami z matico, EN 355 blažilcem sunka, idr.

6A. Prsno navezovalno mesto

6B. Hrbtno navezovalno mesto

Za namestitve sistema za ustavljanje padca, na primer prenosi lovilec padca, blažilec sunka ali drugi sistemi, ki so opisani v preskusu tipa EN 363, lahko uporabite le ta navezovalna mesta. Za lažje prepoznavanje so ta mesta označena s črko 'A'.

Čistina: prazen prostor pod uporabnikom.

Pod uporabnikom mora biti dovolj praznega prostora, da ob padcu ne bi zadel ob tla ali kakršno koli oviro. Področnosti o izračunu čistine lahko najdete v Navodilih za uporabo drugih elementov (blažilci sunka, prenosi lovilci padca...).

7. LIFT navezovalno mesto

8. Zanke za opremo

Zanke za opremo je dovoljeno uporabljati le za opremo. POZOR, NEVARNOST: nikoli ne uporabljajte zank za opremo za varovanje, spuščanje, navezovanje ali pritirjevanje osebe na sidrišče.

9. Dodatne informacije

Ta izdelek ustreza zahtevam Uredbe (EU) 2016/425 o osebni varovalni opremi. EU izjava o skladnosti je na voljo na Petzl.com.

- Imeti morate načrt in potrebno opremo, da lahko v primeru težav, ki bi lahko nastale ob uporabi tega izdelka, takoj začnete z reševanjem.

- Nosilno pritriljsče sistema naj bo po možnosti nad uporabnikom in mora zadoščati zahtevam po preskusu tipa EN 795 (minimalna nosilnost 12 kN).

- V sistemu za ustavljanje padca je bistveno, da pred vsako uporabo preverite zahtevan prazen prostor pod uporabnikom. Tako se v primeru padca izognete udarcu ob tla ali oviro.

- Da zmanjšate tveganje in višino padca, zagotovite pravilno namestitve sidrišča.

- Pas za ustavljanje padca je edini dovoljeni pripomoček za podporo telesa v sistemu za ustavljanje padca.

- Pri uporabi več kosov opreme, lahko pride do nevarne situacije, v kateri varnostna funkcija enega dela opreme lahko vpliva na varnostno funkcijo drugega dela opreme.

- OPOZORILO: poskrbite, da se vaš izdelek ne bi drgnil ob hrapave površine ali ostre robove.

- Uporabniki morajo biti zdravstveno sposobni za dejavnosti na višini. OPOZORILO: nedeljavno visenje v pasu lahko povzroči resne poškodbe ali smrt.

- Upoštevati morate navodila za uporabo vsakega posameznega kosa opreme, ki ga uporabljate s tem izdelkom.

- Uporabnik mora dobiti izdelek opremljen z navodili za uporabo v jeziku države, kjer se ta oprema uporablja.

- Zagotovite, da so oznake na izdelku čitljive.

Kdaj umakniti izdelek iz uporabe:

POZOR: izjemen dogodek je lahko razlog, da morate izdelek umakniti iz uporabe po samo enkratni uporabi, odvisno od tipa in intenzivnosti uporabe in okolja uporabe (groba okolja, morsko okolje, ostrí robovi, ekstremsne temperature, kemikalije, itd.).

Izdelek morate umakniti iz uporabe ko:

- je star več kot 10 let in je izdelan iz umetnih mas ali tekstila;
- je utrpel večji padec (ali preobremenitev);
- ni prestal preverjanja oz. imate kakršen koli dvom v njegove lastnosti;
- ne pozirate njegove celotne zgodovine uporabe;
- ko je izdelek zastarel zaradi sprememb v zakonodaji, standardih, tehniki oz. neskladn z drugo opremo, itd.

Da bi preprečili nadaljnjo uporabo, te izdelke uničite.

Ikone:

A. Življenjska doba: 10 let - B. Oznake - C. Sprejemljive temperature - D. Varnostna opozorila za uporabo - E. Čiščenje/razkuževanje - F. Sušenje - G. Shranjevanje/transport - H. Vzdrževanje - I. Pribede/popravila (zven Petzlovih delavnic so prepovedana. Izjema so rezervni deli) - J. Vprašanja/kontakt

3-letna garancija

Za katere koli napake v materialu ali izdelavi. Izjeme: normalna obraba in izraba, oksidacija, predelave ali pribede, neprimerno skladiščenje, slabo vzdrževanje, poškodbe nastale zaradi nepazljivosti ali pri uporabi, za katero izdelek ni namenjen oz. ni primeren.

Opozorilni simboli

- Situacija, ki predstavlja neposredno nevarnost za resne poškodbe ali smrt.
- Izpostavljenost možnim tveganjem za nastanek nesreče ali poškodbe.
- Pomembne informacije o delovanju ali zmogljivosti vašega izdelka.

Sledljivost in oznake

a. Ustanova, ki nadzoruje proizvodnjo te OVO - b. Priглаšeni organ, ki opravlja pregled tipa EU - c. Sledljivost: matrica s podatki - d. Velikost - e. Serijska številka - f. Leto izdelave - g. Mesec izdelave - h. Številka serije - i. Individualna označba - j. Standardi - k. Natančno preberite navodila za uporabo - l. Oznaka modela - m. Datum proizvodnje - n. Naslov proizvajalca

HU

Jelen használati utasításban arról olvashat, hogyan használja felszerelését. Nem mutatunk be minden használati módot és technikát.

Az eszköz használatával kapcsolatos egyes veszélyekről az ábrák tájékoztatnak, de lehetetlen lenne valamennyi helyzetben használati módot ismertetni. A termék legújabb használati módjaitairól és az ezzel kapcsolatos aktuális kiegészítő információkról tájékozódjon a Petzl.com internetes honlapon.

Az új információkat tartalmazó értesítések elővasárást, betáratását és a felszerelés helyes használatáért mindenki maga felelős. Az eszköz helytelen használata további veszélyek forrása lehet. Ha ezzel kapcsolatban kétsége vagy nehézsége támad, forduljon a Petzl-hez bízalommal.

1. Felhasználási terület

Egényi védőfelszerelés a felhasználó magasból való leesés elleni védelmére.

Zuhanás megtartó teljes testevederzést.

A termék több a megadott szakítószilárdságánál nagyobb terhelésnek kitenni vagy más, a megadott felhasználási területeken kívüli célra használni.

Felolösség

FIGYELEM

A termék használatáa közben végzett tevékenységek természetükből adódóan veszélyesek.

Mindenki maga felelős a saját tevékenységéért, döntéseiert és biztonságáéért.

A termék használata előtt okvetlenül szükséges, hogy a felhasználó:

- Elővassa és megértse a termékhez mellékelt valamennyi használati utasítást.

- Arra jogosult személytől megfelelő oktatást kapjon.

- Alaposan megismerje a terméket, annak előnyeit és korlátait.

- Tudatában legyen a termék használatával kapcsolatos kockázatoknak, és elfogadja azokat.

A fenti figyelmeztetések bármelyikének be nem tartása súlyos balesetet vagy halált okozhat.

A terméket csakis képzett és hozzáértő személyek használhatják, vagy a felhasználók legyenek folyamatosan képzett és hozzáértő személyek felügyelete alatt.

Mindenki maga felelős a saját tevékenységéért, döntéséiert és biztonságáért és maga viseli a lehetséges következményeket. Ha Ön nincs abban a helyzetben, hogy ezt a felolösséget vállalja vagy ha nem értette meg tökéletesen jelen használati utasítást, kérjük, ne használja a terméket.

2. Részek megnevezése

(1) A/2 mellkasi bekötési pont, (2) Hátsó bekötési pont, (3) Vállpántok, (4) A NEWTON EASYFIT combhevederének FAST csatja, (4 bis) A NEWTON combhevederének DOUBLEBACK csatja, (5) A mellheveder FAST csatja, (6) Elasztikus bújatók, (7) Felszereléstáró, (8) Mellény (NEWTON EASYFIT).

Alapanyagok:

Hevederek: poliszter.

FAST és DOUBLEBACK csatok: acél.

Hátsó bekötési pont: alumíniumtövezet.

3. Ellenőrzés, megvizsgálándó részek

Felszerelésének ép állapota az Ön biztonságának záloga.

A Petzl javasolja a felszerelések alapos felülvizsgálatát kompetens személy által, legalább 12 havonta (a használat országában hatályos jogszabályok és a használat körülményeinek függvényében). Tartsa be a Petzl.com honlapon ismertetett használati módokat. A felülvizsgálat eredményét az egényi védőfelszerelés nyilvántartólapján kell rögzíteni: típus, modell, gyártó, egyedi azonosító vagy sorozátszám, gyártás, vásárlás és első használatbavétel dátuma, következő esedékes felülvizsgálat időpontja, hibák, megjegyzések, az ellenőr neve és aláírása.

Minden egyes használatbavétel előtt

Vizsgálja meg a hevedereket a bekötési pontok és a csatok körül, valamint az állítócsatok és a biztonsági varratok állapotát.

Ügyeljen a kopásokra, az elhasználódás, magas hőmérséklet vagy kémiai anyagok által okozott elváltozásokra. Ügyeljen a szakadt részekre.

Vizsgálja meg a FAST csatok működőképességét.

A használat során

Az eszköz állapotát és rögzítését a rendszer többi eleméhez a használat során is rendszeresen ellenőrizni kell. Győződjön meg arról, hogy a felhasználást eszközök egymáshoz képest jól helyezkednek el.

4. Kompatibilitás

Vizsgálja meg, hogy ez az eszköz kompatibilis-e felszerelése és a használt biztosítórészt többi elemével (kompatibilitás = az eszközök jó együttműködése). A hevederzettel együtt használt eszközöknek meg kell felelniük az adott ország előírásainak (pl. Európában a karabinereknek az EN 362 szabványnak stb.).

5. A hevederzet felvétele

- A kigőg hevedervegégeket gondosan feljellel el (kisímitva) a bújatók alá.

- Ügyeljen az idegen testekre (Kavics, homok, ruházat stb.), melyek akadályozhatják a FAST csatok működését. Vizsgálja meg a csatok kifügasztalan záradását.

Beállítás és kipróbálás

Hevederzést mindig állítsa be pontosan saját testméretére, hogy az esetleges zuhanás káros következményeinek veszélyét ezzel is csökkentsse. Minden bekötéskor pontban próbáljon mozogni, és lógjon bele a hevederzetbe felszerelésével együtt, hogy meggyőződjön a hevederzet helyes méretéről, optimális beállításáról és a várható használati módnak megfelelő kényelméről.

6. Zuhanás megtartására alkalmas testevederzet EN 361: 2002

Az EN 363 (magasból való zuhanás elleni egényi védőrendszerekről szóló) szabványban előírt rendszer elemeként használható, zuhanás megtartására alkalmas teljes testevederzést. Csak az EN 795 szabványnak megfelelő kikötési ponttal, az EN 362 szabványnak megfelelő zárható karabinerrel, az EN 355 szabványnak megfelelő energiaelnyelővel stb. használható.

6A. Mellkasi bekötési pont

6B. Hátsó bekötési pont

Kizárólag ezek a pontok alkalmasak az EN 363 szabványban leírt zuhanás megtartását szolgáló rendszer, pl. kötélre szánt mobil zuhanásgáttó, energiaelnyelő stb., rögzítésére. A jobb felismerhetőség érdekében ezek a bekötési pontok „A” betűvel vannak megjelölve.

Szabad eséstér: a felhasználó alatti szabad tér

A felhasználó alatti szabad térnek elegendően nagykn kell lenni ahhoz, hogy egy esetleges zuhanás során semmilyen tárgyank ne ütközjön neki. A szabad eséstér pontos kiszámítását a rendszer egyéb elemeinek (energiaelnyelők, mobil zuhanásgáttó stb) használati utasításában részletezzük.

7. LIFT csatlakoztatási pontja

8. Felszereléstártó

A felszereléstártót kizárólag felszerelés rögzítésére szabad használni.

VIGYÁZAT, VESZÉLYFORRÁS: ne használja a felszereléstártót biztosításra, ereszkedésre, önmaga kántárral való kikötésére vagy kötélbe való bekötésére.

9. Kiegészítő információk

Ez a termék megfelel az [EK] 2016/425 számú egényi védőfelszerelésekre vonatkozó irányelv előírásának. Az EU megfelelőeségi nyilatkozatot a Petzl honlapjairól letöltheti.

- Legyen elérhető távolságban egy mentőfelszerelés szükségése esetére.

- A rendszer kikötési pontja a felhasználó fölött helyezkedjen el és feleljen meg az EN 795 szabvány előírásának (legalább 12 kN szakítószilárdság).

- Minden zuhanást megtartó rendszerben minden használat előtt feltétlenül ellenőrizni kell a felhasználó alatt rendelkezésre álló szabad eséstérét, nehogy a felhasználó esés közben a talajnak, a szerkezetnek vagy más tárgynak ütközzön.

- A kikötési pont pozícionálásánál ügyeljen a lehetséges esésmagasság minimalizálására.

- Zuhanás megtartására szolgáló rendszerben kizárólag zuhanás megtartására alkalmas teljes testevederzést használhatón.

- Többféle felszerelés használata esetén vésszót jelenthet, ha az egyik felszerelés biztonsági működése a másik eszköz biztonsági működéséét akadályozza.

- VIGYÁZAT: mindig ügyeljen arra, hogy felszerelése ne érintkezzen dörzsölő felületekkel vagy éles tárgyakkal.

- A felhasználó egészségi állapota feleljen meg a magasban végzett tevékenység követelményeinek. FIGYELEM: beülőhevederzetben való hosszantartó légás eszméletlen állapotban súlyos vagy halálos kéningségi rendellenességekhez vezethet.

- Használat során a rendszer valamennyi elemének használati utasítását be kell tartani.

- A felhasználónak a termékkel együtt a termék használati utasítását is rendelkezésére kell bocsátani a forgalomba hozás helyének nyelvére.
- Gondoskodjon a terméken található jelölések láthatóságáról.

Leslejtés:

FIGYELEM: adott esetben bizonyos körülményektől (a használat intenzitásától, a használat környezeti feltételeitől: maró vagy vegyi anyagok, tengervíz jelenlététől, éleken való felkúszástól, extrém hőmérsékletű viszonyoktól stb.) függően a termék élettartama akár egyetlen használatra korlátozódhat.

A terméket le kell selejtezni, ha:

- Több, mint 10 éves és tartalmaz műanyag vagy textil alkatrészeket.

- Nagy esés (vagy erőhatás) érte.

- A termék valamely felülvizsgálatának eredménye nem kielégítő. A használat biztonságosságát illetően bármilyen kértely merül fel.

- Nem ismeri pontosan a termék előzetes használatának körülményeit.

- Használatá elavult (jogszábelvagy, szabványok, technikák változása vagy az újabb felszerelésekkel való kompatibilitás hiánya stb. miatt).

A leselejtezett terméket semmisítse meg, hogy azt a későbbiekben se lehessen használni.

Jelmagyarázat:

A. Ellettartam: 10 év - **B. Jelölés** - **C. Használat hőmérséklete** - **D. Övintézkedések** - **E. Tisztítás/terfőtelenítés** - **F. Szárítás** - **G. Törölás/szállítás** - **H. Karbantartás** - **I. Módosítások/javítások** (A Petzl pótkatétrése kivételével csak a gyártó szakszervizében engedélyezett) - **J. Kérdések/kapcsolat**

3 év garancia

Minden gyártást vagy anyaghibára. A garancia nem vonatkozik a következőkre: normális elhasználódás, módosítások vagy házlagos javítások, helytelen tárolás, hanyagság, nem rendeltetésszerű használat.

Veszélyt jelző piktogrammok

1. Súlyos vagy halálos sérülés kockázatával járó, veszélyes szituáció. 2. Váratlan esemény vagy sérülés valós veszélye. 3. Fontos információ a termék működéséről vagy használatáról. 4. Nem kompatibilis felszerelés.

nyomon követhetőség és jelölés

a. Jelen egényi védőfelszerelés gyártásánál ellenőrző szervezet - b. EK típusantúsványt kiállító notified szervezet - c. Nyomon követhetőség: számsor - d. Méret - e. Egyedi azonosítószám - f. Gyártás éve - g. Gyártás hónapja - h. Szériaszám - i. Egyedi azonosítókód - j. Szabványok - k. Olvassa el figyelmesen ezt a tájékoztatót - l. Modell azonosítója - m. Gyártás dátuma - n. A gyártó címe

RU

Эта инструкция показывает, как правильно использовать ваше оборудование. Данная инструкция по эксплуатации представляет только некоторые правильные способы и техники использования вашего оборудования. Предупредительные знаки информируют вас только о некоторых потенциальных рисках, связанных с использованием вашего оборудования. Инструкция не описывает все возможные риски. Регулярно проверяйте сайт Petzl.com, там вы найдете последние версии данного документа и дополнительную информацию.
Лично вы несете ответственность за соблюдение всех мер предосторожности и за правильное использование вашего оборудования. Неправильное использование данного оборудования может привести к возникновению дополнительных рисков. В случае возникновения каких-либо сомнений или трудностей обращайтесь в компанию Petzl.

1. Область применения

Предсто индивидуальной защиты (СИЗ) для защиты от падения с высоты. Полная страховочная привязь для защиты от падения. Данное изделие не должно подвергаться нагрузке, превышающей предел его прочности, и использоваться в ситуациях, для которых оно не предназначено.

Ответственность

ВНИМАНИЕ
Деятельность, связанная с использованием данного снаряжения, опасна по своей природе.
Лично вы несете ответственность за свои действия, решения и безопасность.

Перед использованием данного снаряжения вы должны:

- Прочитать и понять все инструкции по эксплуатации.
- Пройти специальную подготовку по применению данного снаряжения.
- Ознакомиться с потенциальными возможностями вашего снаряжения и ограничениями по его применению.
- Осознать и принять возможные риски, связанные с использованием этого снаряжения.

Игнорирование любого из этих предупреждений может привести к серьезным травмам и даже к смерти.

Это изделие может использоваться только лицами, прошедшими специальную подготовку, или под непосредственным контролем компетентного лица. Лично вы несете ответственность за свои действия, решения и безопасность, и только вы отвечаете за последствия этих действий. Если вы не способны взять на себя ответственность за использование данного снаряжения или если вы не поняли инструкции по эксплуатации, не используйте данное снаряжение.

2. Составные части

(1) Грудная точка крепления A/2, (2) Спинальная точка крепления, (3) Плечевые ремни, (4) Пряжка FAST на ножных ремнях на NEWTON EASYFIT, (4 bis) Пряжка DOUBLEBACK на ножных ремнях на NEWTON, (5) Пряжка FAST грудной стропы, (6) Эластичный держатель стропы, (7) Грузовые петли, (8) Жилет (на NEWTON EASYFIT).

Основные материалы:

Стропы: полиэстер.

Пряжки FAST и DOUBLEBACK: алюминий.

Спинальная точка крепления: стальное волокно сплав.

3. Осмотр изделия

Ваша безопасность напрямую связана с состоянием вашего оборудования. Petzl рекомендует проводить плановый осмотр снаряжения компетентным лицом как минимум каждые 12 месяцев (в зависимости от местного законодательства в вашей стране, а также от условий использования снаряжения). При плановом осмотре следуйте рекомендациям на сайте Petzl.com. Результаты планового осмотра заносятся в инспекционную форму вашего СИЗ, которая должна содержать следующую информацию: тип снаряжения, модель, контактная информация производителя, серийный или индивидуальный номер, дата изготовления, дата покупки, дата первого использования, дата следующего планового осмотра, дефекты, примечания, имя и подпись инспектора.

Перед каждым использованием

Проверьте состояние всех строп в точках крепления, а также регулировочных пряжек и силовых швов.

Также необходимо убедиться в отсутствии порезов, следов износа, воздействия высоких температур или химикатов и т.п. Убедитесь в отсутствии порванных вышек.

Убедитесь в том, что пряжки FAST работают безупречно.

Во время каждого использования

Важно регулярно следить за состоянием изделия и его присоединением к другим элементам системы. Убедитесь в том, что все элементы снаряжения правильно расположены друг относительно друга.

4. Совместимость

Проверьте совместимость этого снаряжения с другими элементами системы в контексте вашей задачи (совместимость означает хорошее, эффективное взаимодействие).

Снаряжение, которое вы используете с вашей страховочной привязью, должно соответствовать местному законодательству в вашей стране (например, карабины EN 362).

5. Надевание и регулировка привязи

- Убедитесь, что линия стропа правильно уложена и зафиксирована в фиксаторах.

- Остерегайтесь попадания в автоматические пряжки FAST посторонних предметов (мелких камешков, песка, краев одежды и т.д.) – они могут заблокировать работу пряжек. Убедитесь в том, что они правильно заблокированы.

Регулировка и проверка застегивания

Ваша страховочная привязь должна быть аккуратно отрегулирована, чтобы уменьшить риск травмы в случае падения. Вы должны подвигаться в страховочной привязи, а потом вывеситься (тест на вышевание), нагрузив последовательно каждую точку крепления, чтобы убедиться в том, что страховочная привязь – нужного размера, что будет обеспечен надлежащий комфорт во время планируемого использования и что она оптимально отрегулирована.

6. Страховочная привязь для защиты от падения EN 361: 2002

Страховочная привязь является компонентом страховочной системы в соответствии со стандартом EN 363 (средства индивидуальной защиты от падения с высоты, страховочные системы). Она должна применяться в сочетании с точками анкерного крепления EN 795, карабинами с муфтой EN 362, амортизаторами рыбка EN 355 и т.д.

6A. Грудная точка крепления

6B. Спинальная точка крепления

Используйте только эти точки крепления для присоединения системы защиты от падения (например, средства защиты ползунокового типа, амортизатора рыбка или других систем, описанной в стандарте EN 363). Для простоты нахождения эти точки промаркированы буквой ‘A’.

Необходимое свободное пространство: расстояние между пользователем и препятствием

Свободное пространство под пользователем должно быть достаточным для того, чтобы в случае срыва он не ударился о препятствие. Детали расчета необходимого свободного пространства под пользователем описаны в инструкции по эксплуатации других компонентов страховочной системы (амортизаторы рыбка, средства защиты ползунокового типа и т.д.).

7. Точка крепления LIFT

8. Грузовые петли

Грузовые петли должны использоваться только для снаряжения. **ВНИМАНИЕ, ОПАСНОСТЬ:** никогда не используйте грузовые петли для страховки, для спуска, а также не вывешивайте в них страховочную веревку и не вставляйте на них на самостраховку.

9. Дополнительная информация

Данное устройство отвечает требованиям норм [EC] 2016/425, касающихся средств индивидуальной защиты. Декларация о соответствии требованиям ЕС находится на сайте Petzl.com.

- Вы должны иметь план спасательных работ и средства для быстрой его реализации на случай возникновения чрезвычайных ситуаций.

- Точку анкерного крепления для системы желательно располагать над пользователем, и она должна отвечать стандарту EN 795 (допустимая нагрузка – не менее 12 кН).

- При выборе системы, защищающей от падения, очень важно проверить перед началом работ наличие минимальной необходимой глубины свободного пространства под работником, чтобы избежать удара о препятствия в случае падения.

- Следите за тем, чтобы точка анкерного крепления была правильно установлена, чтобы свести к минимуму возможность срыва и уменьшить высоту падения.

- Страховочная привязь для защиты от падения – единственное устройство для удержания тела человека, которое может использоваться в системах защиты от падения.

- В случае использования вместе разных видов снаряжения может возникнуть опасная ситуация, когда безопастная работа одного элемента снаряжения может быть нарушена безопасной работой другого элемента снаряжения.

- **ВНИМАНИЕ:** следите за тем, чтобы ваше снаряжение не терлось об абразивные поверхности и острые предметы.

- Пользователи, работающие на высоте, должны иметь медицинский допуск к такому виду работ. **ВНИМАНИЕ:** зависание в страховочной привязи без движения может привести к серьезным травмам и даже к смерти.
- Инструкция по эксплуатации для любого снаряжения, связанного с использованием данного изделия, также должна быть приняты во внимание.
- Инструкция по эксплуатации должна предоставляться вместе с оборудованием на языке страны, в которой используется данное оборудование.

- Убедитесь в том, что маркировка изделия было прочитана.

Выборка свариения:
ВНИМАНИЕ: особые обстоятельства могут вызвать уменьшение срока службы изделия, вплоть до однократного применения; например: способ и интенсивность использования, воздействие окружающей среды, воздействие морской среды, работа с агрессивными химическими веществами, экстремальные температуры, контакт с острыми гранями и т.д.

- Неуделенно выбраковывайте любое снаряжение, если:
- Снаряжению больше 10 лет и оно изготовлено из пластика или текстиля.
- Снаряжение подвергалось действию сильного рывка или большой нагрузке.
- Снаряжение не удовлетворило требованиям при осмотре. У вас есть сомнения в его надежности.
- Вы не знаете полную историю его эксплуатации.

- Когда оно устарело и более не соответствует новым стандартам, законам, технике или оно не совместимо с другим снаряжением и т.д.

Чтобы избежать дальнейшего использования выбракованного снаряжения, его следует уничтожить.

Рисунки:

A. Срок службы 10 лет - **B. Маркировка** - **C. Допустимый температурный режим** - **D. Меры предосторожности** - **E. Чистка/дезинфекция** - **F. Сушка** - **G. Хранение/транспортировка** - **H. Обслуживание** - **I. Модификация/ремонт** (запрещены все мастерских Petzl, за исключением заменяемых частей) - **J. Вопросы/контакты**

Гарантия 3 года

От любых дефектов материала или от производственных дефектов. Гарантия не распространяется на следующие случаи: нормальный износ, окисление, изменение конструкции или передела изделия, неправильное хранение и плохой уход, повреждение, вызванные небрежным отношением к изделию, и также использование изделия не по назначению.

Предупредительные знаки

1. Ситуация, представляющая неизбежный риск получения серьезных травм или ведущая к смерти. 2. Ситуация, представляющая риск возникновения несчастного случая или получения травмы. 3. Важная информация о работе или о характеристиках вашего устройства. 4. Техническая несовместимость.

Прослеживаемость и маркировка продукции

a. Организация, контролирующая производство данного СИЗ - b. Зарегистрированная организация, которая провела проверку на соответствие стандартам ЕС - c. Прослеживаемость: матрица данных - d. Размер - e. Серийный номер - f. Год изготовления - g. Месяц изготовления - h. Номер партии - i. Индивидуальный номер изделия - j. Стандарты - k. Внимательно читайте инструкцию по эксплуатации - l. Идентификация модели - m. Дата производства - n. Адрес производителя

В тази листовка е обяснено как правилно да използвате средството. Представени са само някои методи и начини на употреба.

Предупредителни надписи ви информират за потенциални рискове, свързани с употребата на средствата, но не е възможно да бъдат описани всички. Следете редовно актуализацията и допълнителната информация на страницата Petzl.com.

Вие носите отговорност за спазването на всяко предупреждение и за правилното използване на средствата. Всяко неправилно действие при използване на средството ще доведе до допълнителен риск. Свържете се с Petzl, ако имате съмнения или затруднения да разберете нещо.

1. Предназначение

Лично предпазно средство (ЛПС) срещу падане от височина.

Предпазен колан за цялото тяло срещу падане.

Този продукт не трябва да се използва извън неговите възможности или в ситуация, за която не е предназначен.

Отговорност

ВНИМАНИЕ

Дейностите, изискващи употребата на това средство, по принцип са опасни.

Вие носите отговорност за вашите действия, решения и за вашата безопасност.

Преди да започнете да употребявате това средство, трябва:

- Да прочетете и разберете всички инструкции за употреба.
- Да научите специфичните за средството начини на употреба.
- Да се усъвършенствате в работа със средството, да познавате качествата и възможностите му.
- Да разберете и осъзнаете съществуващия риск.

Неспазването дори на едно от тези предупреждения може да доведе до тежки, дори смъртоносни травми.

Този продукт трябва да се използва или от компетентни и добре осведомени лица, или работещият с него трябва да бъде под непосредствен зрителен контрол на такова лице.

Вие носите отговорност за вашите действия, решения и за вашата безопасност и вие ще поемете последиците. Ако не сте в състояние да поемете тази отговорност или не сте разбрали добре указанията за употреба, не използвайте това средство.

2. Номерация на елементите

(1) Гръдна точка A/2, (2) Гръбна точка, (3) Презрамки, (4) Катарамата FAST на бедрените ленти на NEWTON EASYFIT, (4 bis) Катарамата DOUBLEBACK на бедрените ленти на NEWTON, (5) Катарамата FAST на гърба, (6) Ластични гайки, (7) Инвентарник, (8) Блек (към NEWTON EASYFIT).

Основни материали:

Ленти: полиестер.
Катарамите FAST и DOUBLEBACK: стомана.
Гръбна точка на окачване: алуминиева сплав.

3. Контрол, начин на проверка

Вашата безопасност зависи от състоянието на средствата.

Petzl препоръчва задълбочена проверка от компетентно лице най-малко веднъж на всеки 12 месеца (в зависимост от действията в страната наредби и от начина и условията на употреба). Спазвайте указанията за проверка, посочени на Petzl.com. Запишете резултатите от проверката в паспорта на ЛПС: тип, модел, данни за производителя, серия или индивидуален номер; датите на производство, покупка, първа употреба, следваща периодична проверка, дефекти, забележки, име и подпис на инспектора.

Преди всяка употреба

Проверявайте лентите в мястото на точките за окачване, регулируемите катарамки и предпазните шевове.

Внимавайте за съксяване, износване и повреди вследствие на употреба, топлина, химически вещества и др. Внимавайте за съскани конци.

Проверявайте правилното функциониране на катарамите FAST.

По време на употреба

Важно е да следите редовно за състоянието на продукта и връзката му с останалите средства от системата. Уверете се, че отделните средства са правилно разположени едно спрямо друго.

4. Съвместимост

Проверете съвместимостта на този продукт с останалите елементи от системата при вашия начин на приложение (съвместимост = правилно функциониране на елементите).

Елементите, които се използват със седалката, трябва да отговарят на действащите стандарти в страната (например съединителите да отговарят на EN 362).

5. Поставяне на сбруята

- Внимавайте излишната лента да бъде добре прибрана (правилно скатана) в гайките.

- Внимавайте функционирането на катарамите FAST да не бъде затруднено от наличието чужди тела (камъчета, пясък, дрехи...). Проверете дали са закопчани правилно.

Регулиране и тест с увисване

Предпазният колан трябва да прилепва плтно към тялото, за да се намали риска от травми при падане.

За да сте сигурни, че сбруята е точния размер, предоставя желания комфорт и е правилно регулирана, трябва да извършите няколко движения с нея и да я изпробвате като увиснете на всичките ѝ точки на окачване заедно с оборудването.

6. Предпазен колан срещу падане EN 361: 2002

Предпазен колан срещу падане от височина, съставен елемент от спирачна система съгласно стандарт EN 363 (спирачни системи срещу падане от височина). Той трябва да се използва с крепежни елементи EN 795, карабинери с муфа EN 362, поглъщатели на енергия EN 355 и т.н.

6А. Гръдна точка на окачване

6В. Гръбна точка на окачване

Само тези точки са предназначени за свързване към спирачна система например спирачно устройство към вълж, поглъщател на енергия..., системи, посочени в стандарт EN 363. За по-лесно идентифициране тези точки са маркирани с буквата А.

Свободно пространство: пространството под ползвателя

Свободното пространство под ползвателя трябва да е достатъчно, за да не се удари при падане в някое препятствие. Начина на изчисляване на свободното пространство е посочен в инструкциите към другите елементи от системата (поглъщатели на енергия, спирачни устройства...).

7. Точка на окачване LIFT

8. Инвентарници

Инвентарниците трябва да се използват само за закачане на инструменти. **ВНИМАНИЕ, ОПАСНО:** не използвайте инвентарниците за осигуряване, спускане, обвързване или закачане на ремък.

9. Допълнителна информация

Този продукт съответства на регламент (ЕС) 2016/425 относно личните предпазни средства. Декларацията за съответствие ЕС може да намерите на страницата Petzl.com.

- Предвидете необходимите спасителни средства за извършване на незабавна акция в случай на проблем.

- Препоръчително е точката на закрепване на системата да се намира над ползвателя и да отговаря на изискванията на стандарт EN 795 (минимална якост 12 kN).

- Преди всяко инсталиране на една система с елементи срещу падане от височина трябва да се провери свободното пространство под ползвателя, за да не се удари в земята или в някое препятствие в случай на евентуално падане.

- Внимавайте точката за закрепване да бъде правилно позиционирана, за да се намали риска от падане, както и височината на падане.

- Предпазният колан срещу падане е единственото средство, което трябва да се използва за обезопасяване на тялото в една система, спираща падане от височина.

- При употреба на няколко предпазни средства може да възникне рискова ситуация, ако правилното функциониране на дадено средство попречи на правилното функциониране на друго.

- **ВНИМАНИЕ:** следете средствата да не се трият в абразивни материали или режещи елементи.

- За извършване на работа на височина е необходимо работещите да са в добро здравословно състояние. **ВНИМАНИЕ:** неподвижно висящо положение в предпазния колан може да доведе до тежки физиологични нарушения или фатален изход.

- Спазвайте описаните в листовките инструкции за употреба, които са прикачени към всеки един продукт.

- Инструкциите за употреба трябва да бъдат предоставени на потребителите преведени на езика на страната, в която се използва средството.

- Проверете дали маркировката върху продукта е четлива.

- **Бракване на продукта.**

ВНИМАНИЕ: някое извънредно събитие може да доведе до бракуване на даден продукт само след еднократно използване (в зависимост от вида и интензивността на употребата, средата, в която се ползва: агресивна среда, морска среда, остри ръбове, екстремни температури, химически вещества...). Един продукт трябва да се бракува, когато:

- Той е на повече от 10 години и е съставен от пластмасови или текстилни материали.

- Понесъл е значителен удар (или натоварване).

- Резултатът от проверката на продукта е незадоволителен. Съмнявате се в неговата надеждност.

- Нямате информация как е бил използван преди това.

- Той е морално остарял (поради промяна в законодателството, стандартите, методите на използване, несъвместимост с останалите средства...).

Унищожете тези продукти, за да не се употребяват повече.

Пиктограми:

A. Срок на годност: 10 години - В. Маркировка - С. Позволена температура - D. Предупреждения при употреба - Е. Почистване/дезинфекция - F. Сушене - G. Съхранение/транспорт - H. Поддръжка - I. Модификации/ремонти (забранени са извън сервизите на Petzl с изключение подмяна на резервни части) - J. Върпроси/контакти

Гаранция 3 години

Отнася се до всякакви дефекти в материалите или при производството. Гаранцията не важи при: нормално износване, оксидация, модификации или ремонти, лошо съхранение, лошо поддържане, употреба на продукта не по предназначение.

Табела за безопасност

1. Ситуация с голям риск от тежко нараняване или фатален изход. 2. Ситуация с опасност от възможен инцидент или нараняване. 3. Важна информация относно начина на функциониране или спецификацията на продукта. 4. Несъвместимост на средствата.

Контрол и маркировка

a. Организация, контролираща производството на това ЛПС - b. Организация, оторизирана за изпитание ЕС на типа - c. Контрол: основни данни - d. Размер - e. Индивидуален номер - f. Година на производство - g. Месец на производство - h. Номер на партида - i. Индивидуална идентификация - j. Стандарти - k. Прочетете внимателно техническите указания - l. Дата на производство - m. Посока на застопоряване - n. Адрес на производителя

本書では、製品の正しい使用方法を説明しています。技術や使用方法については、いくつかの例のみを掲載しています。製品の使用に関連する危険については、警告のマークが付いています。ただし、製品の使用に関連する危険の全てをここに網羅することはできません。最新の情報や、その他の補足情報等は Petzl.com で参照できますので、定期的に確認してください。警告および注意事項に留意し、製品を正しく使用する事は、ユーザーの責任です。本製品の誤使用は危険を増加させます。疑問点や不明な点は (株) アルテリア (TEL 04-2968-3733) にご相談ください。

1.用途

本製品は墜落からの保護を目的として使用する個人保護用具 (PPE) です。フォールアレスト用フルボディハーネスです。本製品の限界を超えるような使用をしないでください。また、本来の用途以外での使用はしないでください。

責任

警告
この製品を使用する活動には危険が伴います。ユーザー各自が自身の行為、判断、および安全の確保についてその責任を負うこととします。

使用前に必ず:

- 取扱説明書をよく読み、理解してください
- この製品を正しく使用するための適切な指導を受けてください
- この製品の機能とその限界について理解してください
- この製品を使用する活動に伴う危険について理解してください

これらの注意事項を無視または軽視すると、重度の傷害や死につながる場合があります。

この製品は使用方法を熟知して責任能力のある人、あるいはそれらの人から目の届く範囲で直接指導を受けられる人のみ使用してください。

ユーザー各自が自身の行為、判断、および安全の確保について責任を負い、またそれによって生じる結果についても責任を負うこととします。各自で責任がとれない場合や、その立場にない場合、また取扱説明の内容を理解できない場合は、この製品を使用しないでください。

2.各部の名称

(1) A/2 胸部アタッチメントポイント、(2) 背部アタッチメントポイント、(3) ショルダーストラップ、(4) レッグループ用ファストバックル (NEWTON EASYFIT)、(4 bis) レッグループ用ダブルバックル (NEWTON)、(5) 胸部用ファストバックル、(6) ストラップリテイナー、(7) ギアルーブ、(8) ベスト (NEWTON EASYFIT)、(9) フォールインジケータ

主な素材:

ストラップ: ポリエステル
ファストバックル、ダブルバックル: スチール
背部アタッチメントポイント: アルミニウム合金

3.点検のポイント

器具の状態は、ユーザーの安全に大きく関係します。ベツルは、十分な知識を持つ適任者による詳細点検を、少なくとも 12 ヶ月ごとに行うことをお勧めします (国や地域における法規や、使用状態によっても変わります)。Petzl.com で説明されている方法に従って点検してください。点検の結果を記録してください。点検記録に含める内容: 種類、モデル、製造者の連絡先、個別番号、製造日、購入日、初回使用時の日付、次回点検予定日、問題点、コメント、点検者の名前と署名。

毎回、使用前に

ウェビングのアタッチメントポイント部分、調節バックル部分、および縫製部分を点検してください。使用による切れ目や磨耗、熱や化学物質等による損傷がないことを確認してください。切れている縫製系がないことを特に注意して確認してください。ファストバックルが正常に機能することを確認してください。

使用中の注意点

この製品および併用する器具 (連結している場合は連結部を含む) に常に注意を払い、状態を確認してください。全ての構成器具が正しくセットされていることを確認してください。

4.適合性

この製品がシステムの中のその他の器具と併用できることを確認してください (併用できる = 相互の機能を妨げない)。本製品と併用する器具は、使用する国における最新の規格に適合してなければなりません (例: ヨーロッパにおけるコネクタ - の規格 EN 362)。

5.ハーネスの装着および調節方法

- 余分なストラップは必ず折って平らにした状態でリテイナーにしまってください
- ファストバックルの機能を妨げる可能性があるため、小石、砂、衣服等が挟まらないように注意してください。調節バックルが正しく締められていることを確認してください。

調節の確認

墜落の際に怪我をする危険を低減するため、ハーネスは体にぴったりとフィットするよう調節してください。ハーネスが正しくフィットし、使用目的に見合う快適性が得られることを必ず確認してください。ハーネスを装着した状態で動いたり、装備を全て装着した状態で各アタッチメントポイントから吊り下がり、適切に調節されていることを確認してください。

6.フォールアレスト用ハーネス (EN 361:2002 適合)

フォールアレスト用のフルボディハーネスです。EN 363 が定めるフォールアレストシステムを構成する用具の 1 つです。必ず EN 795 に適合したアンカー、EN 362 に適合したロックングカラビナ、EN 355 に適合したエネルギーアブソーバーと併用してください。

6A.胸部アタッチメントポイント

6B.背部アタッチメントポイント

フォールアレストシステム (例: モバイルフォールアレスター、エネルギーアブソーバー、その他 EN 363 で定められているシステム) に連結する場合は必ずこれらのアタッチメントポイントを使用してください。区別しやすくするため、これらのアタッチメントポイントには「A」の文字が刻印されています。

クリアランス: ユーザーの下の障害物のない空間

墜落した際に途中で障害物に接触することを回避するため、ユーザーの下には必ず十分なクリアランスを確保してください。必要なクリアランスを算出する方法は、フォールアレストシステムを構成するその他の器具 (エネルギーアブソーバー、モバイルフォールアレスター等) の取扱説明書に記載されています。

7.LIFT 用アタッチメントポイント

8.ギアルーブ

ギアルーブは用具を携行 / 整理する目的でのみ使用してください。

警告、危険: ギアルーブは、ビレイ、懸垂下降、ロープの連結、自己確保には絶対に使用しないでください。

9.補足情報

本製品は個人保護用具に関する規則 (EU) 2016/425 に適合しています。EU 適合宣言書は Petzl.com で確認できます。

- ユーザーは、この製品の使用中に問題が生じた際にすみやかに対処できるよう、レスキュープランとそれに必要となる装備をあらかじめ用意しておく必要があります

- システム用のアンカーは、ユーザーの体より上にとるようにしてください。アンカーは、最低でも 12 kN の強度を持ち、EN 795 の要求事項を満たしていなければなりません

- フォールアレストシステムでは、墜落した際に地面や障害物に衝突することがないように、毎回使用前に十分なクリアランスがユーザーの下に確保されていることを確認する必要があります

- 墜落距離を短くし、危険を少なくするため、アンカーが適切な位置に設置されていることを確認してください

- フォールアレストシステムで身体のサポートに使用できるのは、フォールアレストハーネスのみです

- 複数の器具を同時に使用する場合、1 つの器具の安全性が、別の器具の使用によって損なわれることがあります

- 警告: 製品がざらざらした箇所や尖った箇所でこすれないように注意してください

- ユーザーは、高所での活動が行える良好な健康状態にあることが必要です警告: ハーネスを着用して動きの取れない状態のまま吊り下げられると、重度の傷害や死に至る危険があります

- 併用する全ての用具の取扱説明書をよく読み、理解してください

- 取扱説明書は、製品と一緒にユーザーの手に届かなければなりません。また、取扱説明書は製品が使用される国の言語に訳されていないければなりません

- 製品に記載されたマーキングが読めなくならないように注意してください

廃棄基準:

警告: 極めて異例な状況においては、1 回の使用で損傷が生じ、その後使用不可能になる場合があります (劣悪な使用環境、海に近い環境での使用、鋭利な角との接触、極端な高 / 低温下での使用や保管、化学薬品との接触等)。

以下のいずれかに該当する製品は以後使用しないでください:

- プラスチック製品または繊維製品で、製造日から 10 年以上経過した

- 大きな墜落を止めた、あるいは非常に大きな荷重がかかった

- 点検において使用不可と判断された。製品の状態に疑問がある

- 完全な使用履歴が分からない

- 該当する規格や法律の変更、新しい技術の発達、また新しい製品との併用に適さない等の理由で、使用には適しないと判断された

このような製品は、以後使用されることを避けるため廃棄してください。

アイコン:

A.耐用年数: 10 年 - B.マーキング - C.使用温度 - D.使用上の注意 - E.クリーニング / 消毒 - F.乾燥 - G.保管 / 持ち運び - H.メンテナンス - I.改造 / 修理 (パーツの交換を除き、ベツルの施設外での製品の改造および修理を禁じます) - J.問い合わせ

3 年保証

原材料および製造過程における全ての欠陥に対して適用されます。以下の場合は保証の対象外とします: 通常の磨耗や傷、酸化、改造や変更、不適切な保管方法、メンテナンスの不足、事故または過失による損傷、不適切または誤った使用方法による故障。

警告のマーク

1.重傷または死につながる恐れがあります。2.事故や怪我につながる危険性があります。3.製品の機能や性能に関する重要な情報です。4.してはいけない内容です。

トレーサビリティとマーキング

a.この個人保護用具の製造を監査する公認機関 - b.EU 適合評価試験公認機関 - c.トレーサビリティ: データマトリクスコード - d.サイズ - e.個別番号 - f.製造年 - g.製造月 - h.ロット番号 - i.個体識別番号 - j.規格 - k.取扱説明書をよく読んでください - l.モデル名 - m.製造日 - n.製造者住所

본 설명서는 장비를 정확하게 사용하는 방법을 설명한다. 특정 기술 및 사용방법만을 소개한다. 사용자의 장비 사용과 관련된 잠재적인 위험에 대한 정보를 전달한다 모든 것을 설명하는 것은 불가능하다. 최신 정보 및 추가 정보는 Petzl.com을 확인한다. 각각의 경고 내용 확인 및 정확한 장비 사용은 사용자에게 책임이 있다. 장비의 오용은 추가적인 위험을 야기할 수 있다. 본 설명서를 이해하는데 어려운 점이나 의문점이 있으면 (주)안나푸르나로 연락한다.

1. 적용 분야

이 장비는 추락 보호의 용도로 사용되는 개인 보호구이다 (PPE). 전신 추락 제동 안전대. 본 제품은 자체 강도 이상으로 힘을 가해서는 절대 안되며 제작 온도 이외의 다른 목적으로 사용되어서는 안된다.

책임

주의사항
이 장비의 사용과 관련된 활동은 위험성이 내재되어 있다. 자신의 행동이나 결정, 그리고 안전에 대한 책임은 사용자에게 있다.

이 장비를 사용하기 전에, 반드시 알아야 할 사항:
- 사용에 관한 모든 설명서를 읽고 이해하기.
- 장비의 적절한 사용을 위한 구체적인 훈련받기.
- 장비의 사용법과 사용 한도에 대해 숙지하고 친숙해지기.
- 관련된 위험을 이해하고 숙지하기.

이런 경고에 유념하지 않으면 심각한 부상이나 사망을 초래할 수 있다.

이 장비는 전문가와 책임질 수 있는 사람만이 사용할 수 있고, 전문가의 직접적이고 눈으로 볼 수 있는 통솔 아래 사용되어야 한다. 행동이나 결정, 그리고 안전에 대한 책임은 사용자에게 있으며 결과물에 대해 예측할 수 있어야 한다. 모든 위험을 책임질 능력이 없거나 그런 위치에 있지 않다면, 그리고 사용설명서를 충분히 이해하지 못했다면 본 장비를 사용하지 않는다.

2. 부분명칭

(1) A/2 흉부 연결 지점, (2) 등쪽 연결 지점, (3) 어깨끈, (4) NEWTON EASYFIT의 FAST 다리고리 버클, (4 bis) NEWTON의 DOUBLEBACK 다리 고리 버클, (5) FAST 흉부 스트랩 버클, (6) 탄력 고정 밴드, (7) 장비 길이, (8) 베스트 (NEWTON EASYFIT), (9) 추락 제동 표시 부분.

사용 재료:

스트랩: 폴리에스터.
FAST 및 DOUBLEBACK 버클: 스틸.
등쪽 연결 지점: 알루미늄 합금.

3. 검사 및 확인사항

사용자의 안전은 장비의 상태와 연관성이 있다. 폐출은 적어도 일년에 한 번 이상 전문가의 세부 검사를 받을 것을 권장한다(사용 국가의 현재 규정과 사용자의 사용 환경에 따를 것). 폐출의 웹사이트 Petzl.com에 설명된 절차를 따른다. PPE 장비 서식에 유형, 모델, 제조자 정보, 일련번호 또는 개별 번호, 제조일, 구매일, 최초 사용일, 검사 내용, 문제점, 검사관의 이름 및 서명 등의 PPE 검사 결과를 기록한다.

매번 사용 전에

연결고리와 조절버클에서 웹밍 상태, 웹밍의 박음질 상태를 잘 확인한다.

절단, 마모, 사용에 따른 손상이나 열이나 화학제품 등으로 인한 손상된 부분이 있는지 확인한다. 특히, 박음질된 실이 끊기거나 절단된 부분이 있는지 유심히 관찰한다. 패스트 버클이 잘 작동되는지 확인한다.

제품 사용 중

제품의 상태와 장치에 연결된 다른 장비와의 연결 부분을 정기적으로 검사하는 것이 매우 중요하다. 장비에 연결된 모든 아이템들이 잘 연계되어 정확한 위치에 놓여 있는지 확인한다.

4. 호환성

본 제품이 사용시 다른 장비와 호환 되는지 확인한다 (호환이 된다 = 순기능적 상호작용). 본 안전벨트와 함께 사용되는 장비는 사용 국가의 현재 기준에 부합되어야만 한다(예, EN 362 카라비너).

5. 안전대 착용 및 세팅

- 보관 부분에 여분의 웹밍(평평히 접힘)을 정확히 보관할 수 있음.

- FAST 버클의 작동을 방해할 수 있는 이물질이 끼이지 않도록 조심한다(예, 자갈, 모래, 옷...). 버클이 적절히 조여졌는지 확인한다.

조절 및 매달리기 실험

추락이 발생할 경우를 대비하여 부상을 줄이기 위해 안전대를 꼭 맞게 조절해야 한다. 안전대가 몸에 잘 맞는지, 의도한 사용에도 충분한 편안함을 제공하는지 확인하기 위해서는 각 연결지점에 개인의 장비를 착용하여 안전대를 착용한채로 이리저리 움직여 보거나 매달려 본 후 (매달리기 테스트), 적절하게 조절한다.

6. EN 361:2002 추락 제동 안전대

추락 방지용 전신 안전대 EN 363 기준에 따른 추락 방지 장치의 구성 요소 (개인 추락 방지 장치), 반드시 EN 795 확보물, EN 362 잠금 카라비너, EN 355 충격 흡수 장비와 함께 사용해야 한다.

6A. 흉부 연결 지점

6B. 뒤쪽 연결 지점

추락 제동 장치를 연결하기 위해 가슴 연결 지점을 사용한다(예, 이동식 추락 방지대, 충격 흡수 장비, 및 EN 363 기준에 맞는 그 밖의 장비 등). 연결지점이라는 것을 확인하기 위해, 각 지점에 'A' 문자로 표기해 둔다.

이격거리: 사용자 아래의 여유 공간 길이

사용자 아래의 이격거리는 추락이 발생한 경우에 어떤 장애물과도 부딪히지 않도록 충분해야 한다. 이격거리를 계산하는 구체적인 상세설명은 다른 구성 제품(충격 흡수 장비, 이동 추락 방지대)의 사용 설명서에서 찾아볼 수 있다.

7. LIFT 연결 지점

8. 장비길이

장비길이는 반드시 장비를 위해서만 사용되어야만 한다. 위험 경고: 절대 장비 길이를 확보용, 하강용, 확보 설치 길이, 또는 다른 사람을 확보할 때 사용하지 않는다.

9. 추가 정보

본 제품은 개인 보호 장비에 관한 규정 (EU) 2016/425 의 필수 요건에 부합한다. EU 표준 적합성 선언서는 Petzl.com에서 확인 가능하다.

- 장비 사용 도중에 우연히 부딪치게 될 위험에 대비하여, 반드시 신속하게 이행할 수 있는 구조 계획과 방법을 가지고 있어야 한다.

- 장치의 확보 지점은 사용자 위치보다 위에 설치되어야 하고, 반드시 EN 795 규정의 요건을 충족해야 한다 (최소강도 12 kN).

- 추락 제동 시스템에서, 매번 사용 전 지면에 충돌하거나 추락 시 방해물을 피하기 위해 사용자 아래로 필요한 이격거리를 확인하는 것은 필수이다.

- 위험 및 추락 높이를 제한하기 위해 확보지점이 정확히 위치하고 있는지 확인한다.

- 추락 제동 안전대는 추락 제동 시스템에서 사용자의 신체를 지탱하는 장비로만 사용된다.

- 여러 개의 장비를 함께 사용할 때 한 가지 장비의 안전 성능이 다른 장비의 작동과 연관되어 있다면 위험한 상황을 불러올 수 있다.

- 경고: 장비가 마모성 환경 또는 날카로운 표면에 마찰되지 않도록 주의한다.

- 사용자는 고소 활동시 신체적 문제가 없어야 한다. 경고: 안전대에서 자력으로 행동할 수 없는 상태로 매달리는 것은 심각한 부상이나 사망을 초래할 수 있다.

- 이 제품과 함께 사용되는 각 장비의 사용 설명서에 반드시 따른다.

- 본 제품의 사용설명서는 장비가 사용되는 국가의 언어로 제공되어야만 한다.

- 제품의 마킹은 알아볼 수 있는 상태여야 한다.

장비 폐기 시점:

경고: 제품의 수명은 제품의 형태, 사용 강도 및 사용 환경에 따라 단 한번의 사용으로도 줄어들 수도 있다 (거친 환경, 고습 환경, 날카로운 모서리, 극한의 기온, 화학 제품 등).

다음과 같은 상태에서는 제품 사용을 중단한다.

- 플라스틱이나 섬유 재질의 장비가 최소 10년 사용되었을 경우.

- 심한 추락이나 하중을 받은 적이 있는 경우.

- 검사에 통과하지 못한 경우. 장비의 보존상태가 의심되는 경우.

- 장비에 대한 기록을 전혀 모를 경우.

- 적용 규정, 기준, 기술의 변화 또는 다른 장비와 호환되지 않는 경우 등.

이러한 장비가 다시 사용되는 일이 없도록 폐기할 것.

제품 참조:

A. 수명: 10년 - B. 마킹 - C. 허용 온도 - D. 사용 주의사항 - E. 세탁/살균 - F. 건조 - G. 보관/운반 - H. 제품 관리 - I. 수리/수선 (폐출 시설 외부에서는 부품 교체를 제외한 수리 금지) - J. 문의사항/연락

3년간 보증

원자재 또는 제조상의 결함에 대해 3년간의 보증기간을 갖는다. 제외: 일반적인 마모 및 찢김, 산화, 제품 변형 및 개조, 부적절한 보관, 올바르게 않은 유지 관리, 사용상 부주의, 제작 온도 이외의 사용 등.

주의 사항

1. 심각한 부상 또는 사망의 갑작스런 위험이 존재하는 상황. 2. 사고 또는 부상의 잠재적인 위험에 노출. 3. 사용자의 장비의 성능 및 작업 수행에 대한 중요한 정보. 4. 장비 비호환성.

추적 가능성과 제품 부호

a. 본 PPE 장비 제조 인증 기관 - b. EU 유형 시험 수행 기관 - c. 추적 가능성: 데이터 매트릭스 - d. 사이즈 - e. 일련 번호 - f. 제조 년도 - g. 제조일 - h. 배치 번호 - i. 개별 식별번호 - j. 기준 - k. 사용 설명서를 주의 깊게 읽는다 - l. 모델 식별 - m. 제조일 - n. 제조업체 주소

这份说明书将向您解释如何正确使用您的装备。这里只描述确定无误的技术和使用方法。

警示标记将告知您使用该装备时的潜在危险，但并不详尽无遗。请登录Petzl.com查阅更新和附加信息。

您有责任阅读每一条警示且正确使用您的装备。任何错误的使用都将造成额外危险。如果您有任何疑问或对于理解这些文件有困难的话，请联系Petzl。

1.应用范围

用于坠落保护的個人保护设备（PPE）。

全身止坠安全带。

该产品使用时不可超出其负荷限制，也不可用于设计之外的用途。

责任

警告

凡涉及使用此装备的活动都具有一定危险性。您应对个人的行动、决定和安全负责。

在使用此装备前，您必须：

- 阅读并理解全部使用指南。
- 针对其正确使用方法进行特定训练。
- 熟悉产品的性能及使用限制。
- 理解并接受所涉及到的危险。

上述警告一旦忽视将有可能造成严重伤害甚至死亡。

该产品必须由有能力且负责任的人来使用，或在有能力且负责任的人直接或目视监督下使用。

您应对个人的行动、决定和安全负责并承担后果。如果您不能对该责任负责或无法完全理解此说明，那么不要使用此装备。

2.部件名称

- (1) A/2胸部连接点 (2) 背部连接点 (3) 肩带 (4) NEWTON EASYFIT上的FAST腿环卡扣 (4bis) NEWTON的DOUBLEBACK腿环卡扣 (5) FAST胸带卡扣 (6) 弹性束环 (7) 装备环 (8) 马夹 (NEWTON EASYFIT) (9) 坠落指示器。

主要材料：

织带：聚酯纤维。

FAST和DOUBLEBACK卡扣：钢。

背部连接点：铝合金。

3.检测、检查要点

您装备的完整性关系到您的安全。

Petzl建议至少每12个月由一个有资质的人进行仔细检查（根据您的所在国的要求和状况）。请根据Petzl.com所描述的过程进行检查。在您的PPE检查表格中记录：类型、型号、制造商信息、系列号或独立编码、日期：生产、购买、第一次使用、下一次检查；问题、评论、检查者姓名和签名。

每次使用前

检查连接点、调节卡扣及安全缝线附近扁带的状态。

检查是否存在因使用、暴露于高温和与化学品接触而导致的割痕、磨损和损坏等状况。尤其要仔细检查是否存在断裂的缝线。

检查扣FAST是否能正常操作。

使用时

定时掌握产品状况以及与其他产品的连接部份状况至关重要。

确保系统内所有装备均互相正确连接。

4.兼容性

确保该产品在工作时与其他组件的兼容性（兼容性=良好的功能交互）。

与安全带配合使用的设备必须符合您所在国家的现行标准（如：EN 362锁扣标准）。

5.安全带的穿戴和调校

- 确定正确的将多余扁带放（折叠）在约束带中。

- 小心外物可能妨碍FAST扣的运作（例如小石、沙砾、衣物...）。确定调节卡扣是否正确系紧。

调校和悬吊测试

安全带必须调校至合身以减轻下坠时受伤的风险。

你必须带着工具通过每个挂点进行悬挂测试，以确保安全带合身，安全带能提供足够的舒适度去从事所需的工作，这便是良好的调校。

6.EN 361:2002止坠安全带

全身防坠落安全带，是根据EN 363 标准的防坠落设备的一个组件（个人防坠落系统）。它必须与EN 795锚点，EN 362上锁安全扣，EN 355势能吸收器等一同使用。

6A.胸部连接点

6B.背部连接点

只有这种连接点可用作连接一个防坠落系统，例如一个移动防坠器，一个势能吸收器，或EN 363标准下的其他系统。为方便识别，这些连接点均被标示了字母 'A'。

净空距离：使用者下方的自由下坠空间

使用者下方必须有足够的净空距离防止其在坠落时碰撞到任何障碍物。计算净空的详尽资料可在其他部件的使用说明书内找到（势能吸收器、止坠器等...）。

7.LIFT连接点

8.装备环

装备环必须只能用于放置器械用途。

危险警告：工具环决不能用作保护、下降、连接或作为锚点用途。

9.补充信息

该产品符合欧盟2016/425个人保护设备标准。请登录Petzl.com查看符合欧盟标准声明。

- 您必须制定一个救援方案并且能够快速实施以便使用该装备遭遇困难时使用。

- 系统的固定点应该置于用者之上的位置，而且应符合EN 795标准（最小拉力为12kN）。

- 在一个防坠落系统中，在每次使用前有必要检查在使用者下方是否留有足够的净空距离，从而避免在坠落时与地面或障碍物发生任何碰撞。

- 确保固定点正确放置，以降低坠落风险并缩短坠落距离。

- 止坠安全带是止坠系统中唯一可用来支撑身体的装备。

- 当多个装备组合在一起使用时，一件装备的安全功能可能会影响另一件装备的安全功能从而导致危险情况的出现。

- 警告：防止该产品与粗糙面或尖锐物直接摩擦。

- 使用者的身体条件必须适合高空作业。警告：无意识的悬挂于安全带上可能导致严重的受伤甚至死亡。

- 任何装备在与此装备一同使用时，必须严格遵守其使用说明。

- 使用说明必须以产品使用国家的语言提供给使用者。

- 确保产品上的标记清晰可见。

何时需要淘汰您的装备：

警告：一次意外事故可能导致产品在首次使用后即被淘汰，这取决于使用类型，使用强度及使用环境（严酷的环境、海洋环境、尖锐边缘、极限温度、化学产品等）。

产品在经历以下情况后必须淘汰：

- 塑料或纺织产品自生产之日起已超过10年。

- 经历过严重冲坠（或负荷）。

- 无法通过产品检测。您对其安全性产生怀疑。

- 您不清楚产品的全部使用历史。

- 因为法律、标准、技术或与其它装备不兼容等问题而不得不淘汰。

销毁这些产品以防将来误用。

图标：

A.寿命：10年 - B.标记 - C.使用温度范围 - D.使用注意 - E.清洁/消毒 - F.干燥 - G.存放/运输 - H.维护 - I.改装/修理（不能在Petzl以外的地方修理，除了更换零件） - J.问题/联络

3年质保

针对材料或生产上的缺陷。例外：正常的磨损、撕裂、氧化、自行改装或改良、不正确存放和维护、使用疏忽或用于非该产品设计之用途。

警告标志

1.表示有严重伤害或死亡风险。2.表示有潜在的意外或伤害风险。3.表示产品在功能或性能方面的重要信息。4.表示装备的不兼容性。

可追溯性及标示

a.颁发此PPE产品生产许可的机构 - b.进行EU测试的机构 - c.追踪：信息 - d.尺寸 - e.独立编码 - f.生产年份 - g.生产月份 - h.序列号 - i.独立身份识别号 - j.标准 - k.仔细阅读说明书 - l.型号识别 - m.生产日期 - n.生产商地址

คู่มือการใช้งานนี้ อธิบายให้ทราบถึงวิธีการใช้อุปกรณ์อย่างถูกต้อง ได้รับความข้อมูลทางเทคนิคและการใช้งาน เครื่องหมายคำเตือนให้คุณทราบถึงอันตรายบางส่วนที่อาจเกิดขึ้นจากการใช้งานของอุปกรณ์ แต่ไม่อาจบอกได้ทั้งหมด ตรวจสอบเว็บไซต์ Pezl.com เพื่อหาข้อมูลเพิ่มเติมล่าสุด

เป็นความรับผิดชอบของคุณในการระมัดระวังคำเตือนและการใช้อุปกรณ์อย่างถูกต้อง ข้อผิดพลาดในการใช้อุปกรณ์จะทำให้เกิดอันตราย คิดต่อ Pezl หรือตัวแทนจำหน่ายถ้ามีข้อสงสัย หรือไม่เข้าใจข้อความในคู่มือนี้

1. ส่วนที่เกี่ยวข้องกัน

อุปกรณ์นี้เป็นอุปกรณ์ป้องกันกันส่วนบุคคล (PPE) ใช้สำหรับยังงการตก สายรัดนิรภัยแบบเต็มตัวใช้กันตก อุปกรณ์นี้จะต้องไม่ใช้รับน้ำหนักเกินกว่าที่ระบุไว้หรือไม่นำไปใช้ในวัตถุประสงค์อย่างอื่นนอกเหนือจากที่ได้ถูกออกแบบมา

ความปลอดภัย

คำเตือน
กิจกรรมที่เกี่ยวข้องกับการใช้อุปกรณ์นี้ เป็นสิ่งที่เป็นอันตราย ผู้ใช้ต้องมีความรับผิดชอบต่อการกระทำการตัดสินใจและความปลอดภัย

- ก่อนการใช้อุปกรณ์นี้ จะต้อง
 - อ่านและทำความเข้าใจคู่มือการใช้งาน
 - การฝึกฝน โดยเฉพาะเพื่อการใช้งานที่ถูกต้อง
 - ทำความคุ้นเคยกับความสามารถและข้อจำกัดในการใช้งานของมัน
 - เข้าใจและยอมรับความเสี่ยงที่เกี่ยวข้อง

การขาดความระมัดระวังและละเลยต่อข้อมูลนี้ อาจมีผลให้เกิดการบาดเจ็บสาหัสหรืออาจถึงชีวิต

อุปกรณ์นี้จะต้องถูกใช้งานโดยผู้ที่มีความสามารถเพียงพอและมีควมรับผิดชอบหรือใช้ในสถานที่ที่อยู่ในความรับผิดชอบโดยตรงหรือควบคุมได้โดยผู้เชี่ยวชาญ เป็นความรับผิดชอบของผู้ใช้งานต่อวิธีการใช้ การตัดสินใจความปลอดภัย และยอมรับในผลที่เกิดขึ้นจากวิธีการนั้น ไม่ควรใช้อุปกรณ์นี้ถ้าคุณไม่สามารถ หรือไม่อยู่ในสภาวะที่จะรับผิดชอบต่อความเสี่ยงที่จะเกิดขึ้นหรือไม่เข้าใจข้อความในคู่มือการใช้งาน

2. ชื่อของส่วนประกอบ

- (1) A/2 จุดผูกยึดหน้าอก
- (2) Dorsal จุดผูกยึดด้านหลัง
- (3) สายรัดหลังสองข้าง
- (4) FAST หัวเข็มขัดปลดเร็วที่หัวรัศโคนขาบน NEWTON EASYFIT (4 bis) หัวเข็มขัด DOUBLEBACK ที่หัวรัศโคนขาบน NEWTON (5) FAST หัวเข็มขัดปลดเร็วที่สายรัดอก
- (6) ที่เก็บสายรัดอิตาลีสตร
- (7) ห่วงคล้องอุปกรณ์
- (8) Vest (NEWTON EASYFIT)
- (9) อุปกรณ์จัดการรถ

วัสดุประกอบหลัก

สายรัด โพลีเอสเตอร์
FAST และ หัวเข็มขัด DOUBLEBACK เหล็ก
ห่วงสำหรับผูกยึดด้านหลัง อลูมิเนียมอัลลอยด์

3. การตรวจสอบ จุดตรวจทดสอบ

ความปลอดภัยของคุณขึ้นอยู่กับความสมบูรณ์ของอุปกรณ์ของคุณ Pezl แนะนำให้ตรวจสอบรายการและยึดของอุปกรณ์โดยผู้เชี่ยวชาญ อย่างน้อยทุก 12 เดือน (ขึ้นอยู่กับช่วงกหนดกฎหมายของประเทศและสภาพการใช้งาน) ทำตามขั้นตอนที่แสดงไว้ที่ Pezl.com นับที่ผลของการตรวจเช็ค PPE ลงในแบบฟอร์มการตรวจเช็ค ชนิด รุ่น ข้อมูลของโรงงานผู้ผลิต หมายเลขลำดับการผลิต หรือหมายเลขกำกับอุปกรณ์ วันที่ของการผลิตวันที่สั่งซื้อ วันที่ใช้งานครั้งแรก กำหนดการตรวจเช็คครั้งต่อไป ปัญหาที่พบ ความคิดเห็น ชื่อของผู้ตรวจเช็คพร้อมลายเซ็น

ก่อนการใช้งานแต่ละครั้ง

ตรวจสอบสายรัดที่จุดต่อยึด ที่เข็มขัดปรับตำแหน่ง และที่จุดยึดติดกัน ตรวจสอบร่องรอยขีดข่วน ชำรุด การเสียหายจากการใช้งาน จากความร้อน และการถูกสัมผัสกับสารเคมี โดยเฉพาะอย่างยิ่งการตรวจดูร่องรอยขีดข่วนของเส้นด้าย เช็กให้แน่ใจว่าล๊อคเข็มขัด FAST ใช้การได้ตลอดเวลาปกติ

ระหว่างการใช้งาน

เป็นเรื่องสำคัญอย่างยิ่งที่ต้องตรวจสอบสภาพของอุปกรณ์อยู่เป็นประจำ และการต่อเชื่อมอุปกรณ์เข้ากับอุปกรณ์ตัวอื่นในระบบ แน่ใจว่าทุกชิ้นส่วนของอุปกรณ์อยู่ในตำแหน่งที่ถูกต้องกับชิ้นส่วนอื่น

4. ความเข้ากันได้

ตรวจสอบว่าอุปกรณ์นี้ สามารถใช้งานเข้ากันได้กับอุปกรณ์อื่นในระบบ (เข้ากันได้ดี = ใช้งานด้วยกันได้โดยปลอดภัย) อุปกรณ์ที่นำมาใช้งานร่วมกับสายรัดสะโพก จะต้องสอดคล้องกับข้อกำหนดมาตรฐานที่ใช้บังคับในแต่ละประเทศ (เช่น EN 362 เป็นมาตรฐานเกี่ยวกับตัวเชื่อมต่)

5. วิธีสวมใส่สายรัดสะโพกและการจัดการ

- มันใจว่าได้หับเก็บปลายของสายรัด (folded flat) ไว้ในช่องเก็บเรียบร้อยแล้ว
- ระวังสิ่งแปลกปลอมที่อาจขัดขวางการทำงานของ FAST เข็มขัดปลดเร็ว (เช่น ก้อนกรวด ทราย เสื้อผ้า...) ตรวจสอบว่า หัวเข็มขัดได้สอดครีไไว้อย่างถูกต้อง

การปรับขนาดและทดสอบการยับยั้ง
สายรัดนิรภัยต้องปรับขนาดให้สวมใส่ได้พอดีเหมาะและกระชับเพื่อช่วยลดอันตรายที่เกิดจากการบาดเจ็บกรณีที่มีการตก
ลองเคลื่อนไหวขณะสวมใส่สายรัดนิรภัยโดยห้อยตัวด้วยจุดยึดแต่ละจุด ด้วยอุปกรณ์เพื่อตรวจสอบว่าสายรัดกระชับได้ดี ให้ความรู้สึกสบายเหมาะสมในขณะที่ใช้งาน

6. EN 361:2002 สายรัดนิรภัยสำหรับการยับยั้งการตก

สายรัดแบบเต็มตัวสำหรับยังงการตก เป็นส่วนประกอบของระบบยังงการตกตามข้อกำหนดมาตรฐาน EN 363 (ระบบยังงการตกส่วนบุคคล) จะต้องใช้ในการเชื่อมต่อกับจุดผูกยึดที่ได้มาตรฐาน EN 795 ตัวล๊อคที่ได้มาตรฐาน EN 362 เชือกสั้นลูดซับแรงที่ได้มาตรฐาน EN 355

6A. จุดเชื่อมต่อที่ตำแหน่งหน้าอก

6B. จุดเชื่อมต่อเพื่อห้อยตัวที่ตำแหน่งด้านหลัง

เฉพาะจุดเชื่อมต่อที่บอกมา ที่ใช้สำหรับต่อเชื่อมกับระบบยังงการตก เช่น กับตัวยังงการตก เชือกสั้นลูดแรงกระชาก หรือในระบบอื่นที่ระบุมาตรฐาน EN 363 สำหรับเอกสารอ้างอิง จุดเชื่อมต่อนี้จะบ่งบอกด้วยตัวอักษร 'A'

พื้นที่ปลอดภัย กึ่งช่องว่างที่อยู่ใต้เท้าของผู้ใช้งาน

ระหว่างด้านล่างของผู้ใช้งาน ต้องพอเพียงพอการที่ผู้ใช้งานไปกระแทกกับสิ่งกีดขวางในกรณีที่มีการตก รายละเอียดของกรคำนวณพื้นที่ปลอดภัย สามารถค้นหาได้จาก

ข้อมูลทางเทคนิคสำหรับส่วนประกอบอื่น ๆ (เชือกสั้นลูดซับแรง ตัวยังงการตก...)

7. LIFT จุดเชื่อมต่อ

8. ห่วงคล้องอุปกรณ์

ห่วงคล้องอุปกรณ์ต้องใช้สำหรับคล้องอุปกรณ์เท่านั้น คำเตือน อันตรข ะห้ามใช้ห่วงคล้องอุปกรณ์เพื่อการหมุนเชือก ไรยตัว การผูกเชือกเพื่อห้อยตัว หรือใช้ห้อยตัวคน

9. ข้อมูลเพิ่มเติม

- อุปกรณ์นี้ได้ผลิตตามข้อกำหนด (EU) 2016/425 ในเรื่อง อุปกรณ์ป้องกันกันส่วนบุคคล EU รายละเอียดของรับรองมาตรฐาน สามารถหาดูได้ที่ Pezl.com
- คุณจะต้องมีแผนการกู้ภัยและวิธีการทำได้อย่างรวดเร็วในกรณีทีประสบความยุ่งยากขึ้นในขณะที่ใช้อุปกรณ์นี้
- จุดผูกยึดในระบบ จะต้องอยู่เหนือตำแหน่งของผู้ใช้งาน และทำตามข้อกำหนดของมาตรฐาน EN 795 (ความแข็งแรงต้องไม่น้อยกว่า 12 kN)
- ในระบบยังงการตกเป็นสิ่งสำคัญที่จะต้องตรวจสอบเช็กพื้นที่ว่างด้านใต้ของผู้ใช้งานก่อนการใช้งานทุกครั้ง เพื่อหลีกเลี่ยงการหล่นไปกระแทกกับพื้นหรือสิ่งกีดขวางในกรณีที่มีการตกเกิดขึ้น
- ต้องแน่ใจว่า จุดผูกยึดอยู่ในตำแหน่งที่ถูกต้องเพื่อลดความเสี่ยง และระยะทางของการตก

- สายรัดนิรภัยเป็นเพียงอุปกรณ์ที่ช่วยพยุงร่างกาย ในระบบยังงการตกเท่านั้น
- เมื่อใช้อุปกรณ์หลายชนิดร่วมกันอาจเกิดผลร้ายต่อความปลอดภัยในกรณีทีอุปกรณ์ชนิดหนึ่งถูกลดประสิทธิภาพลงด้วยส่วนประกอบเพื่อความปลอดภัยของอุปกรณ์ชนิดอื่น
- คำเตือน ต้องแน่ใจว่าอุปกรณ์นี้ไม่ถูกสัมผัสกับสิ่งของมีคม หรือวัตถุที่สามารถกีดกร่อนได้
- ผู้ใช้งานต้องมีสภาพร่างกายแข็งแรง เหมาะกับกิจกรรมในที่สูง คำเตือน การห้อยตัวอยู่ในสายรัดสะโพกเป็นเวลานานอาจมีผลทำให้เกิดการบาดเจ็บสาหัส หรืออาจถึงแก่ชีวิต
- คู่มือการใช้งานของอุปกรณ์แต่ละชนิดที่ใช้เชื่อมต่อกับอุปกรณ์นี้ต้องปฏิบัติตามอย่างเคร่งครัด

- ถ้าอุปกรณ์ ถูกส่งไปจำหน่ายยังงนอกอาณาเขตของประเทศผู้เป็นแหล่งผลิต ตัวแทนจำหน่ายจะต้องจัดทำคู่มือการใช้งานในภาษาท้องถิ่นของประเทศที่อุปกรณ์นี้ถูกนำไปใช้งาน
- แน่ใจว่าป้ายเครื่องหมายที่ติดบนอุปกรณ์สามารถอ่านได้ชัดเจน

ควรยกเลิกการใช้งานเมื่อไร

ข้อควรระวัง ในกิจกรรมที่มีกรใช้อุปกรณ์แรงอาจทำให้อุปกรณ์ต้องถูกเลิกใช้แม้หลังจากการใช้งานเพียงครั้งเดียวทั้งนี้ ขึ้นอยู่กับชนิดของการใช้งานและสภาพแวดล้อม (สภาพที่แห้งหยาบ สถานที่ใกล้ทะเลสิ่งของมีคม สภาพอากาศที่รุนแรง สารเคมี)

- อุปกรณ์จะต้องเลิกใช้ เมื่อ
 - มีอายุเกินกว่า 10 ปี สำหรับผลิตภัณฑ์พลาสติก หรือสังกทอง
 - ได้เคยมีการตกกระชากอย่างรุนแรง (เกินขีดจำกัด)
 - เมื่อไม่ผ่านการตรวจสอบสภาพ เมื่อมีข้อสงสัยหรือไม่แน่ใจ
 - เมื่อไม่ทราบถึงประวัติการใช้งานมาก่อน
 - เมื่อลดรุ่น ส้าสมัชชาจากการเปลี่ยนแปลงกฎหมายมาตรฐานเทคนิค หรือ ความเข้ากันไม่ได้กับอุปกรณ์อื่น
 - ทำลายอุปกรณ์เพื่อหลีกเลี่ยงการนำกลับมาใช้อีก

- สัญลักษณ์**
- A. อายุการใช้งาน 10 ปี - B. เครื่องหมาย - C. สภาพภูมิอากาศ ที่สามารถใช้งานได้**
- D. ข้อควรระวังการใช้งาน - E. การทำความสะอาด/ฆ่าเชื้อโรค - F. ที่ให้แน่จ - G. การเก็บรักษา/การขนส่ง - H. การบำรุงรักษา - I. การตัดเป็งเพิ่มเติม/การซ่อมแซม (ไม่อนุญาตให้ทำภายนอกโรงงานของ Pezl ยกเว้นส่วนที่สามารถใช้ทดแทนได้) - J. คำถาม/ติดต่อ**

อุปกรณ์มีการรับประกันเป็นเวลา 3 ปี

เกี่ยวกับวัสดุคุณภาพหรือความบกพร่องจากการผลิต ข้อยกเว้นจากการรับประกัน การชำรุดบกพร่องจากการใช้งานตามปกติ ปฏิกริยาจากสารเคมี การแก้ไขดัดแปลง การเก็บรักษาไม่ถูกวิธี ความเสียหายจากอุบัติเหตุ ความประมาทหลังผล การนำไปใช้งานที่นอกเหนือจากที่อุปกรณ์ได้ถูกออกแบบไว้

เครื่องหมายคำเตือน

1. สถานการณ์เสี่ยงที่จะเกิดขึ้นทรายนคเจ็บสาหัส หรือ เสียชีวิต 2. มีความเสี่ยงในการเกิดอุบัติเหตุ หรือ การบาดเจ็บ 3. ข้อมูลสำคัญที่เกี่ยวกับระบบการทำงาน หรือ คุณสมบัติของอุปกรณ์ 4. ความเข้ากันไม่ได้ของอุปกรณ์

เครื่องหมายและข้อมูล

- a. หัวข้อสำคัญของการควบคุมการผลิตของอุปกรณ์ PPE นี้ - b. ชื่อเฉพาะที่บ่งถึง การทดลองผ่านมาตรฐาน EU - c. การสืบมาตรฐาน ข้อมูลแหล่งกำเนิด - d. ขนาด - e. หมายเลขลำดับ - f. ปีที่ผลิต - g. เดือนที่ผลิต - h. หมายเลขลำดับการผลิต - i. หมายเลขกำกับตัวอุปกรณ์ - j. มาตรฐาน - k. อานคู่มือการใช้โดยละเอียด - l. ข้อมูลระบุรุ่น - m. วันที่ของการผลิต - n. ที่อยู่ของโรงงานผู้ผลิต